

schutzzaun24.de

... sofort eine Lösung auf Lager!

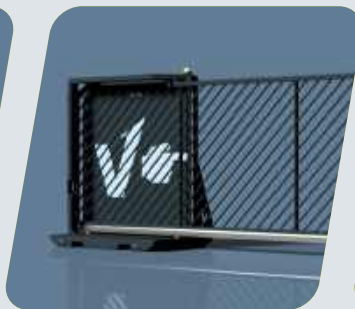

Bau- und Eventsicherung

Schutzzaun24 ist Vertriebspartner von



Die optimale Ergänzung:

BAU- UND EVENTSICHERUNG VON SCHUTZZAUN24!

Schutzzaun24 ist Ihr Onlinevertriebspartner für Schake Vector Produkte in ganz Europa. In unserer Kategorie Bau- und Eventsicherung bieten wir Ihnen professionelle Lösungen für den temporären Einsatz auf Baustellen und bei Events. Unsere Produkte garantieren höchste Sicherheit und flexible Zutrittskontrollen, angepasst an die individuellen Anforderungen Ihrer Projekte. Entdecken Sie unsere hochwertigen Sicherheitslösungen wie mobile Drehkreuze, faltbare Schiebetore und mobile Türen die speziell für die sichere und effiziente Kontrolle von Personen und Fahrzeugen auf temporären Geländen entwickelt wurden.

V-Turnstile

Das V-Turnstile ist ein mobiles Drehkreuz, das für die effiziente Personenvereinzelnung und Geländesicherung auf Baustellen und Events sorgt. Durch seine flexible Bauweise ist es sowohl mobil als auch stationär einsetzbar.

V-Turnstile-Guard

Der V-Turnstile-Guard ergänzt Ihre Sicherheitsmaßnahmen als mobiler Drehkreuztunnel und bietet zusätzlichen Schutz für Passanten. Er lässt sich nahtlos in bestehende V-Guard Anlagen integrieren und sorgt für eine sichere Zugangssteuerung.

V-Door

Das V-Door ist die ideale Lösung für barrierefreie Zugänge und Fluchttüren auf Baustellen und Events. Es kann mit verschiedensten Zutrittskontrollsystemen ausgestattet werden und bietet maximale Flexibilität durch seine mobile Bauweise.

V-Gate

Mit dem V-Gate, einem faltbaren Schiebetor, sichern Sie Ihre Baustelle oder Veranstaltungseinfahrt optimal ab. Mit einer Öffnungsbreite von 5,40 m und einer kompakten Transportgröße ist es perfekt für den mobilen Einsatz geeignet.

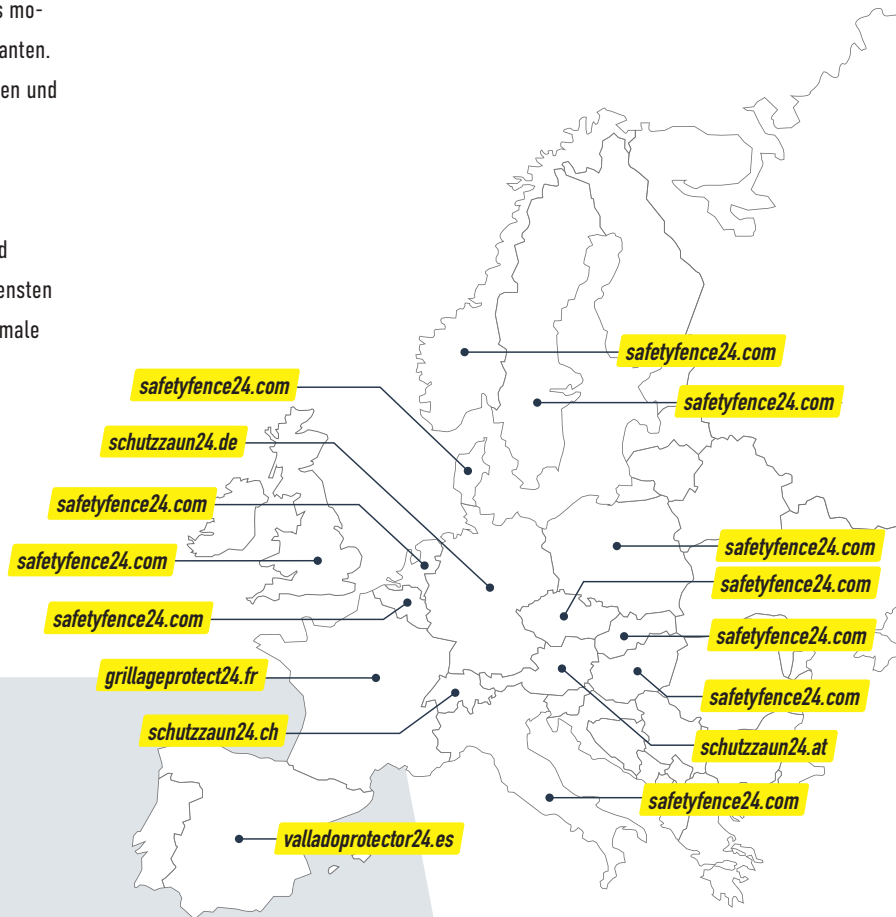

Vielen Dank für Ihr Interesse an unseren Produkten! Bestellen Sie jetzt die hochwertigen Produkte zur Bau- und Eventsicherung von Schake Vector direkt bei Schutzzaun24. Mit unserem umfangreichen Sortiment und europaweitem Versand bieten wir Ihnen die besten Lösungen für Ihre Sicherheitsanforderungen. Schauen Sie sich unser Angebot an und sichern Sie sich Ihre Produkte noch heute!

schutzzaun24.de

... sofort eine Lösung auf Lager!

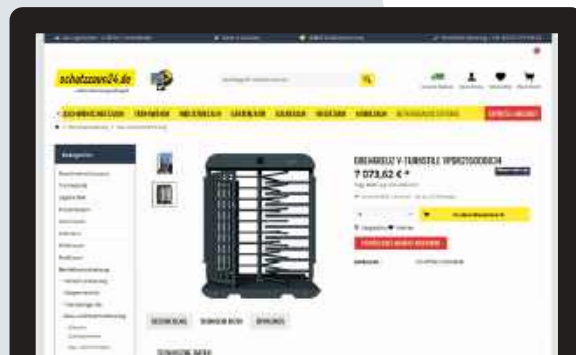

Vom V-Gate bis zur V-Lounge: Entdecken Sie die neueste und fortschrittlichste Sicherheitstechnologie

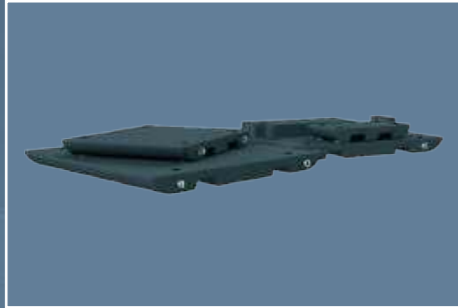

Plattformen

- V-Platform
- V-Ramp

Seite 06 - 07



Drehkreuze

- V-Turnstile
- V-Turnstile-Guard
- V-Turnstile-Compact
- V-Turnstile Information

Seite 10 - 17



Tore

- V-Gate
- V-Gate-Laser
- V-Gate-Simple
- V-Gate-Simple-Laser
- V-Gate Information

Seite 18 - 27



Türen

- V-Door
- V-Door-Steelplate
- V-Door Information

Seite 28 - 33



Raumsysteme

- V-Lounge
- V-Office
- V-Space

Seite 36 - 41



Schutzsysteme

- V-Guard
- V-Guard-Add-On

Seite 42 - 43



Materialtracking

- getaggte Produkte
- RFID-Handscanner
- RFID-Modulrahmen

Seite 44 - 49

Schake Vector:
Modernes Design, maximale Sicherheit

Plattform-Serie
Drehkreuze
Tore
Türen
Raumsysteme
Schutzsysteme
Materialtracking

Plattform-Serie
Drehkreuze
Tore
Türen
Raumsysteme
Schutzsysteme
Materialtracking

Die innovative Plattform-Serie von Schake-Vector fokussiert sich auf mobile Plug & Play Lösungen für den Baustellen und Eventbereich. Die einzelnen Aufbauten können nach Ihren Wünschen und Anforderungen konfiguriert und individualisiert werden, um so ergänzend zu den Baugeräte- & Absperrtechnik-Produkten die perfekte Komplettlösung für Ihr Vorhaben zu schaffen.

weitere Infos

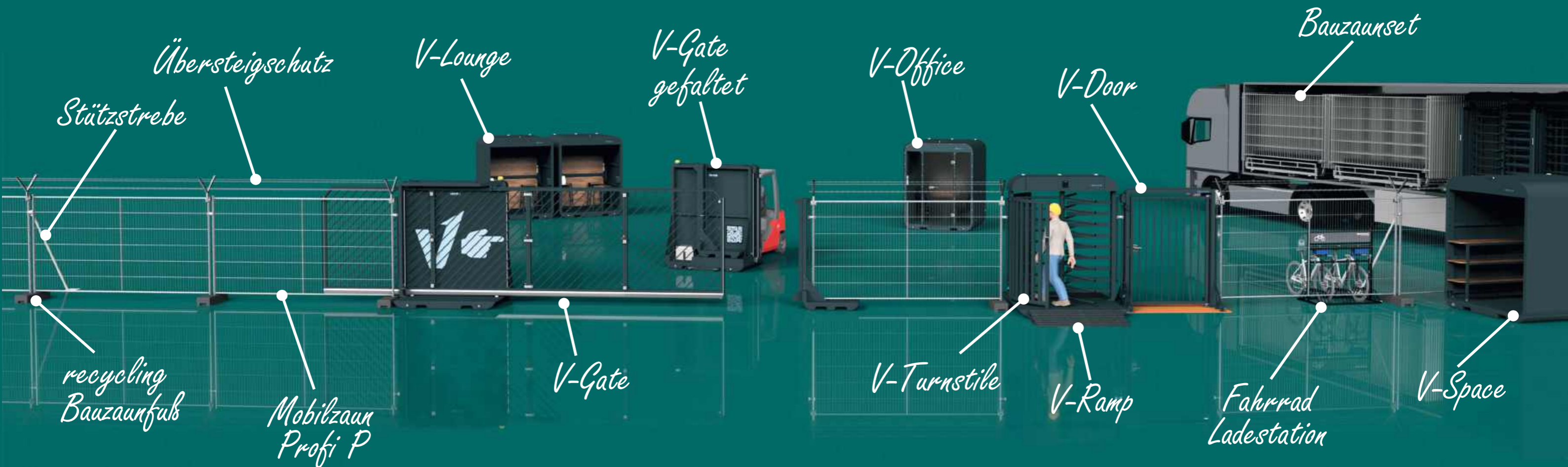

Bau- und Eventsicherung

V-Turnstile



V-Gate



V-Turnstile-Guard



V-Door



Bau- und Eventcubes

V-Guard



V-Space



V-Lounge



V-Office





Unsere exklusive Kollektion an Plattformen - die perfekte Kombination aus Stil, Funktionalität und Vielseitigkeit.

Unsere **V-Plattform's** bilden die durchdachte Basis für alle Produkte der Plattform-Serie. Mit den unterschiedlichen Abmessungen und Spezifikationen sind sie auf die jeweiligen Produkte optimal abgestimmt.

Für maximale Flexibilität und Stabilität verfügen unsere **Plattformen** über verstellbare Füße, die bequem von oben eingestellt werden können. Die Befestigungspunkte bieten eine hohe Zugfestigkeit und zusätzliche Montagemöglichkeiten. Die demontierbaren Ringschrauben ermöglichen ein müheloses Anheben mit dem Kran, während die spezielle Anti-Rutsch-Oberfläche für Sicherheit in jeder Situation sorgt. Transportieren Sie Ihre **Plattform** mühelos mit den praktischen Stapeltaschen und stellen Sie sie dank der integrierten Wasserwaage immer perfekt auf. Die **V-Ramp's** können, um Stolperkanten zu vermeiden, vor den **V-Plattform's** platziert werden. In der großen Ausführung sind diese auch für Rollstuhlfahrer geeignet.

Ob als festes Fundament in den Boden eingelassen, für langfristige Projekte oder als mobile **Plattform** für flexible Einsätze - unsere **Plattformen** sind die ideale Lösung für Ihre anspruchsvollen Anforderungen. Entdecken Sie die perfekte **Plattform** für Ihr nächstes Projekt!

Zubehör Plattform-Serie	Art.-Nr.	kg	VPE
Schwerlast Kranöse	VZPKRS	0,3	1
Kranöse	VZPKRN	0,3	1
Gewindestellfüße, kurz	VZPGFK	1,7	1
Gewindestellfüße, lang	VZPGFL	2	1
Stopfen für Gewindestellfüße	VZPSTS	0,02	1
Kunststoffrundung (Schraubenabdeckung)	VZPARU	0,03	1
Desinfektionsspender, inkl. Desinfektionsmittel	VZPDES	1,05	1
Abdeckung für CEE-Stecker	VZECEEA	0,02	1
Adapterkabel Schuko-CEE mit Personenschutz 1,5 m	VZEAMPS	0,05	1
CEE-Gerätestecker mit Dichtungssatz	VZECEEG	0,2	1
Not-Aus Schalter	VZENOT	0,36	1
Kabeltrommel CEE 25 m	VZEKTR	5,15	1
Anschlussleitung CEE-CEE 1,5	VZEALE	0,02	1
Adapterkabel Schuko-CEE 1,5 m	VZEAOPS	0,02	1

Alle Plattformen werden mit Anbauteilen ausgeliefert

V-Plattform	Art.-Nr.	kg	VPE
Beton	VPPG22BOO0121	1010,0	1
Beton + schwarz-matt pulverbeschichtet	VPPG22SOO0122	1010,0	1
Beton + RAL Wunschfarbe pulverbeschichtet	VPPG22WOO0123	1010,0	1

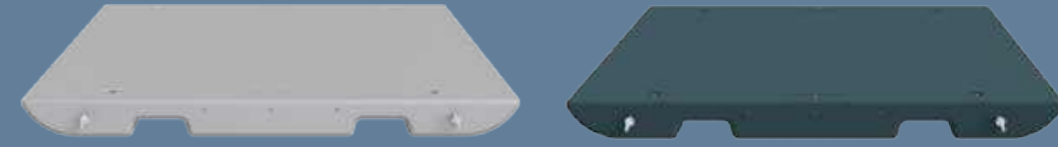

V-Gate-Plattform (Basis)	Art.-Nr.	kg	VPE
Beton	VPPM22BOO0118	1282,0	1
Beton + schwarz-matt pulverbeschichtet	VPPM22SOO0119	1282,0	1
Beton + RAL Wunschfarbe pulverbeschichtet	VPPM22WOO0120	1282,0	1



V-Compact-Plattform	Art.-Nr.	kg	VPE
Beton	VPPC23BOO0321	602,0	1
Beton + schwarz-matt pulverbeschichtet	VPPC23SOO0322	602,0	1
Beton + RAL Wunschfarbe pulverbeschichtet	VPPC23WOO0323	602,0	1

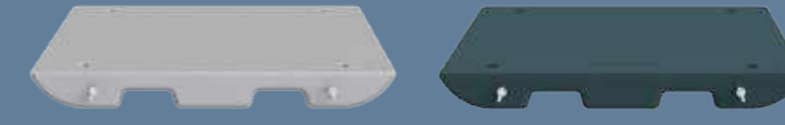

V-Gate-Plattform (Einfahrsäule)	Art.-Nr.	kg	VPE
Beton	VPPK22BOO0115	136,0	1
Beton + schwarz-matt pulverbeschichtet	VPPK22SOO0116	136,0	1
Beton + RAL Wunschfarbe pulverbeschichtet	VPPK22WOO0117	136,0	1



V-Ramp	Art.-Nr.	kg	VPE
kleine Ausführung, verzinkt	VRAMPS	38,0	1
kleine Ausführung, verzinkt + schwarz-matt pulverbeschichtet	VRAMPS_S	38,0	1
große Ausführung, verzinkt	VRAMPL	108,0	1
große Ausführung, verzinkt + schwarz-matt pulverbeschichtet	VRAMPL_S	108,0	1

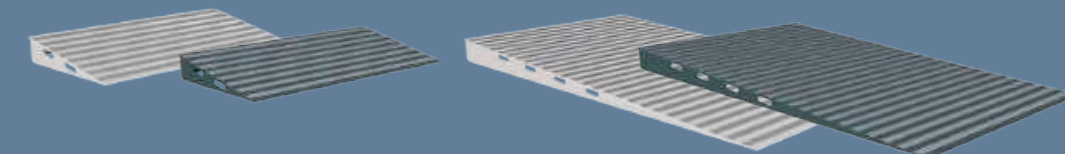

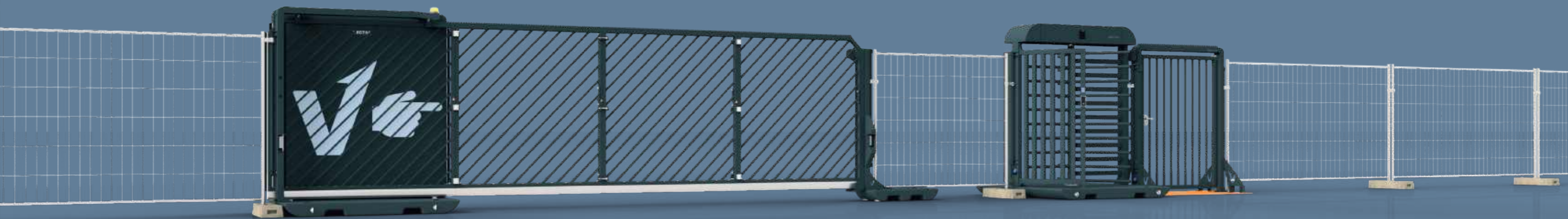

Innovative Sicherheitslösungen für Bau und Events: Ihre erste Wahl für zuverlässigen Schutz

In der Welt der **Bau- und Eventsicherung** ist Sicherheit oberstes Gebot. Unsere breite Palette an innovativen Sicherheitslösungen steht bereit, um Ihre Anforderungen zu erfüllen.

Von eleganten **V-Turnstile's** bis hin zu robusten **V-Door's** bieten wir Ihnen Produkte, die nicht nur höchste Sicherheit gewährleisten, sondern auch ein ästhetisches Statement setzen. Durch unsere präzise gestalteten **V-Turnstile's**, **V-Gate's** und **V-Door's**, sowie deren spezialisierte Varianten wie der **V-Turnstile-Guard's** und die **V-Door-Steelplate's**, garantieren wir ein nahtloses und zuverlässiges Sicherheitssystem für jede Umgebung.

Tauchen Sie ein in unsere Auswahl und entdecken Sie, wie unsere Produkte Ihre Veranstaltungen und Bauprojekte auf die nächste Stufe der Sicherheit heben können.

Unsere Sicherheitslösungen sind darauf ausgerichtet, nicht nur die physische Sicherheit zu gewährleisten, sondern auch einen reibungslosen Ablauf von Bauprojekten und Events zu ermöglichen.

Mit unserem Fokus auf Effizienz und Zuverlässigkeit bieten wir nicht nur Produkte, sondern auch maßgeschneiderte Lösungen, die den spezifischen Anforderungen Ihrer Projekte gerecht werden. Von der Planung bis zur Implementierung stehen wir Ihnen mit Fachwissen und Engagement zur Seite, um sicherzustellen, dass Ihre Sicherheitsvorkehrungen optimal aufgestellt sind.

Verlassen Sie sich auf unsere Erfahrung und Expertise, um Ihre Bau- und Veranstaltungsstätten zu sichern und gleichzeitig einen professionellen und einladenden Eindruck zu vermitteln.

Ein erster Blick: Das Sortiment von Schake VECTOR!



Events mit Klasse: Wir sorgen für sichere und stilvolle Veranstaltungen

In der Welt der Bau- und Eventsicherung ist Sicherheit oberstes Gebot. Unsere breite Palette an innovativen Sicherheitslösungen steht bereit, um Ihre Anforderungen zu erfüllen.

Entdecken Sie das **V-Turnstile** - ein vielseitiges mobiles Drehkreuz für Baustellen und Events. Mit Abmessungen von 2,00x2,00x2,41 m und einem Gewicht von 1333 kg bietet es solide Sicherheit und Mobilität. Die Durchgangsbreite von 0,85 m ermöglicht einen reibungslosen Personenfluss und bietet gleichzeitig die Möglichkeit, leichtes Gepäck durch das Drehkreuz zu transportieren.

Das **V-Turnstile** kann mit verschiedenen Zutrittskontrollen ausgestattet werden und bietet anpassbare Sperrichtungen per Profilylinder. Austritt im stromlosen Zustand frei drehbar. Erleben Sie mit dem **V-Turnstile** die perfekte Kombination aus Sicherheit, Flexibilität und Benutzerfreundlichkeit für Ihre Baustellen- und Eventanforderungen.

Herausragende Eigenschaften: Entdecken Sie die Highlights des V-Turnstile:

- ✓ Abmessungen LxBxH 2,00x2,00x2,41 m
- ✓ Gewicht 1333 kg
- ✓ Durchgangsbreite 0,85 m
- ✓ Profilylinder für mechanisches öffnen/schließen
- ✓ robuste und langlebige Lager + Wellen
- ✓ mind. IP55
- ✓ Verschließbare Serviceklappe
- ✓ Einstellbare Dämpfung
- ✓ Anschluss per 230 V CEE-Stecker
- ✓ 24V (Elektro)-mechanische Steuereinheit
- ✓ Einstellbare Haltezeiten der Relais
- ✓ Standardmäßiges Fail-Open-, Fail-Close- Modul
- ✓ Staplertaschen
- ✓ rutschfester Betonbelag
- ✓ nivellierbare Stellfüße
- ✓ Kranösen
- ✓ Anbindung verschiedenster Zutrittskontrollen
- ✓ Flexible Zaunanbindung
- ✓ Individuelle Pulverbeschichtung



VPDR21SOB0033

Konfigurierbar in:
• Oberfläche
• Zaunanbindung
• Zutrittskontrolle

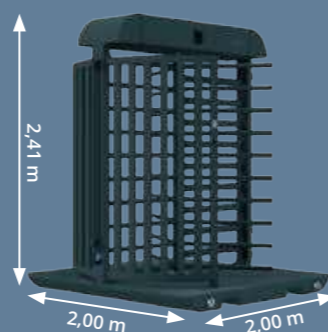

Für mehr Infos
QR-Code
scannen

rein mechanisch

	Art.-Nr.	kg	VPE
verzinkt, ohne Zaunanbindung	VPDR21VMO0087	1333,0	1
verzinkt, mit Bauzaunmodul	VPDR21VMB0203	1333,0	1
verzinkt, mit Doppelstabmattenzaunmodul	VPDR21VMD0204	1333,0	1
verzinkt + schwarz-matt pulverbeschichtet, ohne Zaunanbindung	VPDR21SMO0088	1333,0	1
verzinkt + schwarz-matt pulverbeschichtet, mit Bauzaunmodul	VPDR21SMB0205	1333,0	1
verzinkt + schwarz-matt pulverbeschichtet, mit Doppelstabmattenzaunmodul	VPDR21SMD0206	1333,0	1
verzinkt + RAL Wunschfarbe pulverbeschichtet, ohne Zaunanbindung	VPDR21WMO0207	1333,0	1
verzinkt + RAL Wunschfarbe pulverbeschichtet, mit Bauzaunmodul	VPDR21WMB0208	1333,0	1
verzinkt + RAL Wunschfarbe pulverbeschichtet, mit Doppelstabmattenzaunmodul	VPDR21WMD0209	1333,0	1

elektromechanisch, ohne Zutrittskontrolle

verzinkt, ohne Zaunanbindung	VPDR21VOO0020	1333,0	1
verzinkt, mit Bauzaunmodul	VPDR21VOB0021	1333,0	1
verzinkt, mit Doppelstabmattenzaunmodul	VPDR21VOD0022	1333,0	1
verzinkt + schwarz-matt pulverbeschichtet, ohne Zaunanbindung	VPDR21SOO0032	1333,0	1
verzinkt + schwarz-matt pulverbeschichtet, mit Bauzaunmodul	VPDR21SOB0033	1333,0	1
verzinkt + schwarz-matt pulverbeschichtet, mit Doppelstabmattenzaunmodul	VPDR21SOD0034	1333,0	1
verzinkt + RAL Wunschfarbe pulverbeschichtet, ohne Zaunanbindung	VPDR21WOO0044	1333,0	1
verzinkt + RAL Wunschfarbe pulverbeschichtet, mit Bauzaunmodul	VPDR21WOB0045	1333,0	1
verzinkt + RAL Wunschfarbe pulverbeschichtet, mit Doppelstabmattenzaunmodul	VPDR21WOD0046	1333,0	1

elektromechanisch, mit einseitig lokaler RFID-Zutrittskontrolle

verzinkt, ohne Zaunanbindung	VPDR21VEO0023	1333,0	1
verzinkt, mit Bauzaunmodul	VPDR21VEB0024	1333,0	1
verzinkt, mit Doppelstabmattenzaunmodul	VPDR21VED0025	1333,0	1
verzinkt + schwarz-matt pulverbeschichtet, ohne Zaunanbindung	VPDR21SEO0035	1333,0	1
verzinkt + schwarz-matt pulverbeschichtet, mit Bauzaunmodul	VPDR21SEB0036	1333,0	1
verzinkt + schwarz-matt pulverbeschichtet, mit Doppelstabmattenzaunmodul	VPDR21SED0037	1333,0	1
verzinkt + RAL Wunschfarbe pulverbeschichtet, ohne Zaunanbindung	VPDR21WEO0047	1333,0	1
verzinkt + RAL Wunschfarbe pulverbeschichtet, mit Bauzaunmodul	VPDR21WEB0048	1333,0	1
verzinkt + RAL Wunschfarbe pulverbeschichtet, mit Doppelstabmattenzaunmodul	VPDR21WED0049	1333,0	1

elektromechanisch, mit beidseitig lokaler RFID-Zutrittskontrolle

verzinkt, ohne Zaunanbindung	VPDR21VBO0026	1333,0	1
verzinkt, mit Bauzaunmodul	VPDR21VBB0027	1333,0	1
verzinkt, mit Doppelstabmattenzaunmodul	VPDR21VBD0028	1333,0	1
verzinkt + schwarz-matt pulverbeschichtet, ohne Zaunanbindung	VPDR21SBO0038	1333,0	1
verzinkt + schwarz-matt pulverbeschichtet, mit Bauzaunmodul	VPDR21SBB0039	1333,0	1
verzinkt + schwarz-matt pulverbeschichtet, mit Doppelstabmattenzaunmodul	VPDR21SBD0040	1333,0	1
verzinkt + RAL Wunschfarbe pulverbeschichtet, ohne Zaunanbindung	VPDR21WBO0050	1333,0	1
verzinkt + RAL Wunschfarbe pulverbeschichtet, mit Bauzaunmodul	VPDR21WBB0051	1333,0	1
verzinkt + RAL Wunschfarbe pulverbeschichtet, mit Doppelstabmattenzaunmodul	VPDR21WBD0052	1333,0	1

elektromechanisch, mit Zutrittskontrollterminal und Websoftware

verzinkt, ohne Zaunanbindung	VPDR21VTO0029	1333,0	1
verzinkt, mit Bauzaunmodul	VPDR21VTB0030	1333,0	1
verzinkt, mit Doppelstabmattenzaunmodul	VPDR21VTD0031	1333,0	1
verzinkt + schwarz-matt pulverbeschichtet, ohne Zaunanbindung	VPDR21STO0041	1333,0	1
verzinkt + schwarz-matt pulverbeschichtet, mit Bauzaunmodul	VPDR21STB0042	1333,0	1
verzinkt + schwarz-matt pulverbeschichtet, mit Doppelstabmattenzaunmodul	VPDR21STD0043	1333,0	1
verzinkt + RAL Wunschfarbe pulverbeschichtet, ohne Zaunanbindung	VPDR21WTO0053	1333,0	1
verzinkt + RAL Wunschfarbe pulverbeschichtet, mit Bauzaunmodul	VPDR21WTB0054	1333,0	1
verzinkt + RAL Wunschfarbe pulverbeschichtet, mit Doppelstabmattenzaunmodul	VPDR21WTD0055	1333,0	1

Effizientes Bauen, Stilvolles Event: Entdecken Sie unsere wegweisenden Lösungen

Der **V-Turnstile-Guard** ist ein mobiler Drehkreuztunnel, welcher an jeder beliebigen Stelle einer V-Guard Anlage integriert werden kann und somit dasselbe Schutzprinzip des V-Guard für Passanten in verschiedenen Umgebungen, umfasst.

Der **V-Turnstile-Guard** kann mit verschiedensten Zutrittskontrollen ausgestattet werden. Sperrichtung per Profilylinder einstellbar. Standardmäßig einseitig frei drehend im stromlosen Zustand. Inkl. CEE-Stecker, LED-Beleuchtung vorne und hinten gesteuert durch einen Bewegungsmelder, elektromechanischer Steuereinheit und Serviceklappe.



VPDR21SOB0033

Konfigurierbar in:
• Oberfläche
• Zaunanbindung
• Zutrittskontrolle

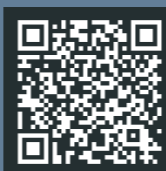

Für mehr Infos
QR-Code
scannen

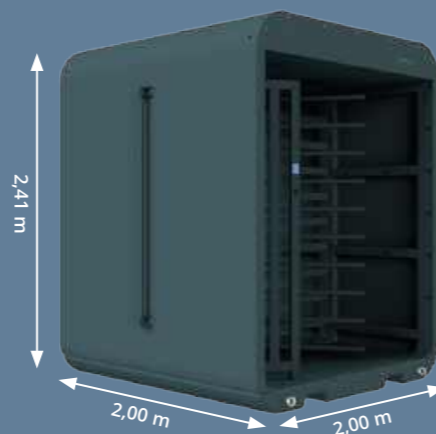

Herausragende Eigenschaften: Entdecken Sie die Highlights des V-Turnstile-Guard:

- ✓ Abmessungen LxBxH 2,00x2,00x2,41 m
- ✓ Gewicht 1677 kg
- ✓ Durchgangsbreite 0,85 m
- ✓ Profilylinder für mechanisches öffnen/schließen
- ✓ robuste und langlebige Lager + Wellen
- ✓ mind. IP55
- ✓ Verschießbare Serviceklappe
- ✓ Erweiterbar mit dem V-Guard
- ✓ Einstellbare Dämpfung
- ✓ Anschluss per 230 V CEE-Stecker
- ✓ 24V (Elektro)-mechanische Steuereinheit
- ✓ Einstellbare Haltezeiten der Relais
- ✓ Standardmäßiges Fail-Open-, Fail-Close- Modul
- ✓ LED-Beleuchtung mit Bewegungsmelder
- ✓ Stapeltaschen
- ✓ rutschfester Betonbelag
- ✓ nivellierbare Stellfüße
- ✓ Kranösen
- ✓ Anbindung verschiedenster Zutrittskontrollen
- ✓ Flexible Zaunanbindung
- ✓ Individuelle Pulverbeschichtung

rein mechanisch

	Art.-Nr.	kg	VPE
verzinkt, ohne Zaunanbindung	VPDT22VMO0342	1677,0	1
verzinkt, mit Bauzaunmodul	VPDT22VMB0343	1677,0	1
verzinkt, mit Doppelstabmattenzaunmodul	VPDT22VMD0344	1677,0	1
verzinkt + schwarz-matt pulverbeschichtet, ohne Zaunanbindung	VPDT22SMO0345	1677,0	1
verzinkt + schwarz-matt pulverbeschichtet, mit Bauzaunmodul	VPDT22SMB0346	1677,0	1
verzinkt + schwarz-matt pulverbeschichtet, mit Doppelstabmattenzaunmodul	VPDT22SMD0347	1677,0	1
verzinkt + RAL Wunschfarbe pulverbeschichtet, ohne Zaunanbindung	VPDT22WMO0348	1677,0	1
verzinkt + RAL Wunschfarbe pulverbeschichtet, mit Bauzaunmodul	VPDT22WMB0349	1677,0	1
verzinkt + RAL Wunschfarbe pulverbeschichtet, mit Doppelstabmattenzaunmodul	VPDT22WMD0350	1677,0	1

elektromechanisch, ohne Zutrittskontrolle

verzinkt, ohne Zaunanbindung	VPDT22VOO0133	1677,0	1
verzinkt, mit Bauzaunmodul	VPDT22VOB0134	1677,0	1
verzinkt, mit Doppelstabmattenzaunmodul	VPDT22VOD0135	1677,0	1
verzinkt + schwarz-matt pulverbeschichtet, ohne Zaunanbindung	VPDT22SOO0145	1677,0	1
verzinkt + schwarz-matt pulverbeschichtet, mit Bauzaunmodul	VPDT22SOB0146	1677,0	1
verzinkt + schwarz-matt pulverbeschichtet, mit Doppelstabmattenzaunmodul	VPDT22SOD0147	1677,0	1
verzinkt + RAL Wunschfarbe pulverbeschichtet, ohne Zaunanbindung	VPDT22WOO0157	1677,0	1
verzinkt + RAL Wunschfarbe pulverbeschichtet, mit Bauzaunmodul	VPDT22WOB0158	1677,0	1
verzinkt + RAL Wunschfarbe pulverbeschichtet, mit Doppelstabmattenzaunmodul	VPDT22WOD0159	1677,0	1

elektromechanisch, mit einseitig lokaler RFID-Zutrittskontrolle

verzinkt, ohne Zaunanbindung	VPDT22VEO0136	1677,0	1
verzinkt, mit Bauzaunmodul	VPDT22VEB0137	1677,0	1
verzinkt, mit Doppelstabmattenzaunmodul	VPDT22VED0138	1677,0	1
verzinkt + schwarz-matt pulverbeschichtet, ohne Zaunanbindung	VPDT22SEO0148	1677,0	1
verzinkt + schwarz-matt pulverbeschichtet, mit Bauzaunmodul	VPDT22SEB0149	1677,0	1
verzinkt + schwarz-matt pulverbeschichtet, mit Doppelstabmattenzaunmodul	VPDT22SED0150	1677,0	1
verzinkt + RAL Wunschfarbe pulverbeschichtet, ohne Zaunanbindung	VPDT22WEO0160	1677,0	1
verzinkt + RAL Wunschfarbe pulverbeschichtet, mit Bauzaunmodul	VPDT22WEB0161	1677,0	1
verzinkt + RAL Wunschfarbe pulverbeschichtet, mit Doppelstabmattenzaunmodul	VPDT22WED0162	1677,0	1

elektromechanisch, mit beidseitig lokaler RFID-Zutrittskontrolle

verzinkt, ohne Zaunanbindung	VPDT22VBO0139	1677,0	1
verzinkt, mit Bauzaunmodul	VPDT22VBB0140	1677,0	1
verzinkt, mit Doppelstabmattenzaunmodul	VPDT22VBD0141	1677,0	1
verzinkt + schwarz-matt pulverbeschichtet, ohne Zaunanbindung	VPDT22SBO0151	1677,0	1
verzinkt + schwarz-matt pulverbeschichtet, mit Bauzaunmodul	VPDT22SBB0152	1677,0	1
verzinkt + schwarz-matt pulverbeschichtet, mit Doppelstabmattenzaunmodul	VPDT22SBD0153	1677,0	1
verzinkt + RAL Wunschfarbe pulverbeschichtet, ohne Zaunanbindung	VPDT22WBO0163	1677,0	1
verzinkt + RAL Wunschfarbe pulverbeschichtet, mit Bauzaunmodul	VPDT22WBB0164	1677,0	1
verzinkt + RAL Wunschfarbe pulverbeschichtet, mit Doppelstabmattenzaunmodul	VPDT22WBD0165	1677,0	1

elektromechanisch, mit Zutrittskontrollterminal und Websoftware

verzinkt, ohne Zaunanbindung	VPDT22VTO0142	1677,0	1
verzinkt, mit Bauzaunmodul	VPDT22VTB0143	1677,0	1
verzinkt, mit Doppelstabmattenzaunmodul	VPDT22VTD0144	1677,0	1
verzinkt + schwarz-matt pulverbeschichtet, ohne Zaunanbindung	VPDT22STO0154	1677,0	1
verzinkt + schwarz-matt pulverbeschichtet, mit Bauzaunmodul	VPDT22STB0155	1677,0	1
verzinkt + schwarz-matt pulverbeschichtet, mit Doppelstabmattenzaunmodul	VPDT22STD0156	1677,0	1
verzinkt + RAL Wunschfarbe pulverbeschichtet, ohne Zaunanbindung	VPDT22WTO0166	1677,0	1
verzinkt + RAL Wunschfarbe pulverbeschichtet, mit Bauzaunmodul	VPDT22WTB0167	1677,0	1
verzinkt + RAL Wunschfarbe pulverbeschichtet, mit Doppelstabmattenzaunmodul	VPDT22WTD0168	1677,0	1

Komfortabel und sicher: Das V-Turnstile-Compact - die clevere Wahl für mobile Zugangskontrolle

Das **V-Turnstile-Compact** ist mehr als nur ein mobiles Drehkreuz. Mit seiner schlanken Durchgangsbreite ist es die perfekte Wahl für Baustellen und Events, wo Sicherheit und Effizienz oberste Priorität haben. Doch das ist erst der Anfang seiner Vielseitigkeit. Dank seiner Staplertaschen und Kranösen ist es mühelos versetzbar und kann sowohl mobil als auch stationär eingesetzt werden.

Mit Abmessungen von 1,2x1,5x2,41 m und einem Gewicht von 760 kg ist das **V-Turnstile-Compact** kompakt und dennoch robust. Es können bis zu 18x **V-Turnstile-Compact** auf einen Sattelzug geladen werden. Dank seiner schmalen Durchgangsbreite gewährleistet das **V-Turnstile-Compact** eine präzise und effiziente Personenvereinzelung, während die Möglichkeit zur Integration verschiedenster Zutrittskontrollen individuelle Sicherheitsanforderungen erfüllt.

Doch damit nicht genug: Die Sperrichtung ist per Profilylinder einstellbar, und standardmäßig ist das **V-Turnstile-Compact** einseitig frei drehend im stromlosen Zustand. Ausgestattet mit einem CEE-Stecker, einer elektromechanischen Steuereinheit und einer praktischen Serviceklappe, ist es die perfekte Lösung für moderne Sicherheitsanwendungen.

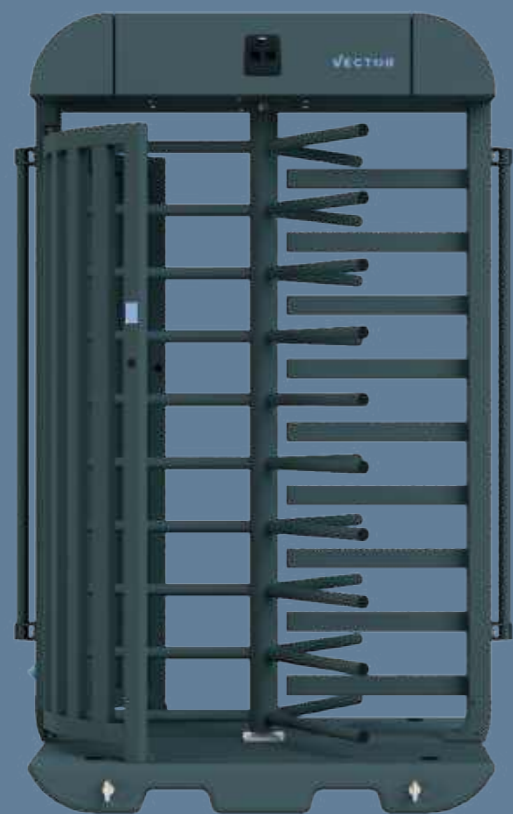

VPDK23SOB0289

Konfigurierbar in:
• Oberfläche
• Zaunanbindung
• Zutrittskontrolle

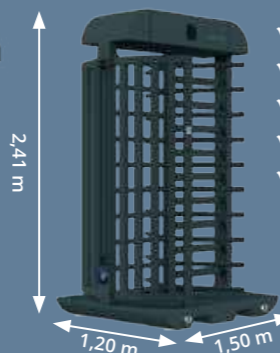

Herausragende Eigenschaften: Entdecken Sie die Highlights des V-Turnstile-Compact:

- ✓ Abmessungen LxBxH 1,20x1,50x2,41 m
- ✓ Gewicht 760 kg
- ✓ Durchgangsbreite 0,60 m
- ✓ Profilylinder für mechanisches öffnen/schließen
- ✓ robuste und langlebige Lager + Wellen
- ✓ mind. IP55
- ✓ Verschiebbare Serviceklappe
- ✓ Einstellbare Dämpfung
- ✓ Anschluss per 230 V CEE-Stecker
- ✓ 24V (Elektro)-mechanische Steuereinheit
- ✓ Einstellbare Haltezeiten der Relais
- ✓ Standardmäßiges Fail-Open-, Fail-Close- Modul
- ✓ Individuelle Pulverbeschichtung
- ✓ rutschfester Betonbelag
- ✓ nivellierbare Stellfüße
- ✓ Kranösen
- ✓ Anbindung verschiedenster Zutrittskontrollen
- ✓ Flexible Zaunanbindung
- ✓ Staplertaschen

Für mehr Infos
QR-Code
scannen



rein mechanisch

verzinkt, ohne Zaunanbindung
verzinkt, mit Bauzaunmodul
verzinkt, mit Doppelstabmattenzaunmodul

Art.-Nr.	kg	VPE
VPDK23VMO0268	760,0	1
VPDK23VMB0269	760,0	1
VPDK23VMD0270	760,0	1

verzinkt + schwarz-matt pulverbeschichtet, ohne Zaunanbindung
verzinkt + schwarz-matt pulverbeschichtet, mit Bauzaunmodul
verzinkt + schwarz-matt pulverbeschichtet, mit Doppelstabmattenzaunmodul

VPDK23SMO0271	760,0	1
VPDK23SMB0272	760,0	1
VPDK23SMD0273	760,0	1

verzinkt + RAL Wunschfarbe pulverbeschichtet, ohne Zaunanbindung
verzinkt + RAL Wunschfarbe pulverbeschichtet, mit Bauzaunmodul
verzinkt + RAL Wunschfarbe pulverbeschichtet, mit Doppelstabmattenzaunmodul

VPDK23WMO0274	760,0	1
VPDK23WMB0275	760,0	1
VPDK23WMD0276	760,0	1

elektromechanisch, ohne Zutrittskontrolle

verzinkt, ohne Zaunanbindung
verzinkt, mit Bauzaunmodul
verzinkt, mit Doppelstabmattenzaunmodul

VPDK23VOO0277	760,0	1
VPDK23VOB0267	760,0	1
VPDK23VOD0278	760,0	1

verzinkt + schwarz-matt pulverbeschichtet, ohne Zaunanbindung
verzinkt + schwarz-matt pulverbeschichtet, mit Bauzaunmodul
verzinkt + schwarz-matt pulverbeschichtet, mit Doppelstabmattenzaunmodul

VPDK23SOO0288	760,0	1
VPDK23SOB0289	760,0	1
VPDK23SOD0290	760,0	1

verzinkt + RAL Wunschfarbe pulverbeschichtet, ohne Zaunanbindung
verzinkt + RAL Wunschfarbe pulverbeschichtet, mit Bauzaunmodul
verzinkt + RAL Wunschfarbe pulverbeschichtet, mit Doppelstabmattenzaunmodul

VPDK23WOO0300	760,0	1
VPDK23WOB0301	760,0	1
VPDK23WOD0302	760,0	1

elektromechanisch, mit einseitig lokaler RFID-Zutrittskontrolle

verzinkt, ohne Zaunanbindung
verzinkt, mit Bauzaunmodul
verzinkt, mit Doppelstabmattenzaunmodul

VPDK23VEO0279	760,0	1
VPDK23VEB0280	760,0	1
VPDK23VED0281	760,0	1

verzinkt + schwarz-matt pulverbeschichtet, ohne Zaunanbindung
verzinkt + schwarz-matt pulverbeschichtet, mit Bauzaunmodul
verzinkt + schwarz-matt pulverbeschichtet, mit Doppelstabmattenzaunmodul

VPDK23SEO0291	760,0	1
VPDK23SEB0292	760,0	1
VPDK23SED0293	760,0	1

verzinkt + RAL Wunschfarbe pulverbeschichtet, ohne Zaunanbindung
verzinkt + RAL Wunschfarbe pulverbeschichtet, mit Bauzaunmodul
verzinkt + RAL Wunschfarbe pulverbeschichtet, mit Doppelstabmattenzaunmodul

VPDK23WEO0303	760,0	1
VPDK23WEB0304	760,0	1
VPDK23WED0305	760,0	1

elektromechanisch, mit beidseitig lokaler RFID-Zutrittskontrolle

verzinkt, ohne Zaunanbindung
verzinkt, mit Bauzaunmodul
verzinkt, mit Doppelstabmattenzaunmodul

VPDK23VBO0282	760,0	1
VPDK23VBB0283	760,0	1
VPDK23VBD0284	760,0	1

verzinkt + schwarz-matt pulverbeschichtet, ohne Zaunanbindung
verzinkt + schwarz-matt pulverbeschichtet, mit Bauzaunmodul
verzinkt + schwarz-matt pulverbeschichtet, mit Doppelstabmattenzaunmodul

VPDK23SBO0294	760,0	1
VPDK23SBB0295	760,0	1
VPDK23SBD0296	760,0	1

verzinkt + RAL Wunschfarbe pulverbeschichtet, ohne Zaunanbindung
verzinkt + RAL Wunschfarbe pulverbeschichtet, mit Bauzaunmodul
verzinkt + RAL Wunschfarbe pulverbeschichtet, mit Doppelstabmattenzaunmodul

VPDK23WBO0306	760,0	1
VPDK23WBB0307	760,0	1
VPDK23WBD0308	760,0	1

elektromechanisch, mit Zutrittskontrollterminal und Websoftware

verzinkt, ohne Zaunanbindung
verzinkt, mit Bauzaunmodul
verzinkt, mit Doppelstabmattenzaunmodul

VPDK23VTO0285	760,0	1
VPDK23VTB0286	760,0	1
VPDK23VTD0287	760,0	1

verzinkt + schwarz-matt pulverbeschichtet, ohne Zaunanbindung
verzinkt + schwarz-matt pulverbeschichtet, mit Bauzaunmodul
verzinkt + schwarz-matt pulverbeschichtet, mit Doppelstabmattenzaunmodul

VPDK23STO0297	760,0	1
VPDK23STB0298	760,0	1
VPDK23STD0299	760,0	1

verzinkt + RAL Wunschfarbe pulverbeschichtet, ohne Zaunanbindung
verzinkt + RAL Wunschfarbe pulverbeschichtet, mit Bauzaunmodul
verzinkt + RAL Wunschfarbe pulverbeschichtet, mit Doppelstabmattenzaunmodul

VPDK23WTO0309	760,0	1
VPDK23WTB0310	760,0	1
VPDK23WTD0311	760,0	1

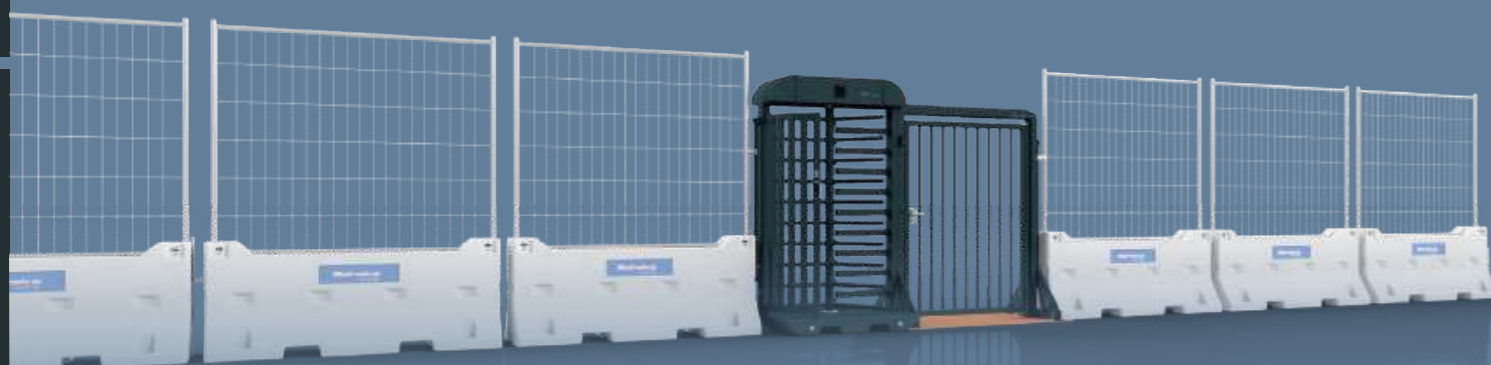

Neues Level der Sicherheit: Die V-Turnstile's passen sich Ihren Bedürfnissen an.

Die **V-Turnstile's**, basierend auf der bewährten V-Plattform, präsentieren drei innovative Drehkreuzvarianten - **V-Turnstile**, **V-Turnstile-Guard** und **V-Turnstile-Compact** - die eine revolutionäre Lösung für Zugangskontrollen bieten. Ihre Mobilität, modulare Bauweise, innovative Technologie und moderne Optik überzeugen in jeder Variante.

Diese einzigartigen Drehkreuze sind vielseitig einsetzbar und eignen sich perfekt für Baustellen und den Veranstaltungsbereich. Ihre flexible Konstruktion ermöglicht sowohl eine feste Installation als auch einen mobilen Einsatz, je nach den Anforderungen des Projekts.

Egal, ob Sie eine dauerhafte Lösung für den Zugangskontrollpunkt benötigen oder temporäre Sicherheitsmaßnahmen für eine Veranstaltung umsetzen möchten - die **V-Turnstile's** bieten die perfekte Kombination aus Funktionalität, Sicherheit und Stil.

Mit ihrer robusten Bauweise und intelligenten Technologie sind die **V-Turnstile's** die ideale Wahl für Unternehmen und Veranstalter, die nach zuverlässigen und effektiven Zugangslösungen suchen. Entdecken Sie die Vielseitigkeit und Leistungsfähigkeit der **V-Turnstile's** und bringen Sie Ihre Zugangskontrolle auf ein neues Level.

Die V-Turnstile's können ganz nach Ihren Vorstellungen konfiguriert werden. Wählen Sie die Oberfläche, Zutrittskontrolle und Zaunanbindung frei aus.

Zubehör Drehkreuze	Art.-Nr.	kg	VPE
Steuereinheit, elektromechanisch	VZDSTE	15,0	1
Steuereinheit, mechanisch	VZDSTM	15,0	1
Kugellager	VZDKUG	0,09	1
Drehkreuz Bodenverankerung (Frästeil)	VZDFRB	1,87	1
Drehkreuz Kugellageraufnahmen (Frästeil)	VZDFRK	0,05	1
Abdeckung für CEE-Stecker	VZECEEA	0,02	1
Adapterkabel Schuko-CEE mit Personenschutz 1,5 m	VZEAMPS	0,05	1
CEE-Gerätestecker mit Dichtungssatz	VZECEEG	0,2	1
Not-Aus Schalter	VZENOT	0,36	1
Kabeltrommel CEE 25 m	VZEKTR	5,15	1
Anschlussleitung CEE-CEE 1,5 m	VZEALE	0,02	1
Adapterkabel Schuko-CEE 1,5 m	VZEAOPS	0,02	1
Bewegungsmelder	VZRB EW	0,21	1
Gasdruckdämpfer für kleine Haube	VZRGDK	0,2	1
Gasdruckdämpfer für große Haube	VZRGDG	0,02	1

Zaunanbindung

- ohne
- mit Bauzaunmodul
- mit Doppelstabmattenzaunmodul



Zaunmodule, beidseitig

Zaunmodule, beidseitig	Art.-Nr.	kg	VPE
Bauzaunmodul, verzinkt	VZPBZ	8,0	1
Bauzaunmodul, verzinkt + schwarz-matt pulverbeschichtet	VZPBZ_S	8,0	1
Bauzaunmodul, verzinkt + RAL Wunschfarbe pulverbeschichtet	VZPBZ_W	8,0	1
Doppelstabmattenzaunmodul, verzinkt	VZPDZ	14,0	1
Doppelstabmattenzaunmodul, verzinkt + schwarz-matt pulverbeschichtet	VZPDZ_S	14,0	1
Doppelstabmattenzaunmodul, verzinkt + RAL Wunschfarbe pulverbeschichtet	VZPDZ_W	14,0	1

Steuereinheit

rein mechanisch

ideal, wenn keine Erweiterungen durch Zutrittskontroll-Systeme erwünscht sind. Hier wird mit Schlüssel manuell umgeschaltet

elektromechanisch

bei der elektromechanischen Variante sind alle Funktionen der rein mechanischen Variante gegeben, kann jedoch mit Zutrittskontrollen etc. ausgestattet werden.

Oberfläche

- verzinkt
- verzinkt + schwarz-matt pulverbeschichtet
- verzinkt + RAL-Wunschfarbe pulverbeschichtet

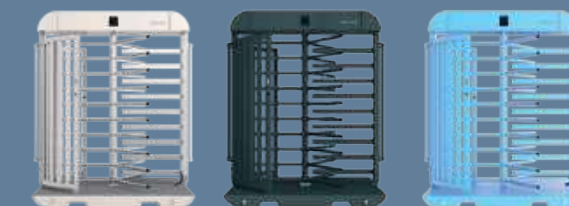

Zutrittskontrolle

Ohne Zutrittskontrolle:

- Die Umschaltung erfolgt über Zylinderschlösser, die manuell gesperrt oder entsperrt werden können
- vorverlegte Kabel für eigene Zutrittskontrollen (Verdrahtungspläne werden mitgeliefert)
- Gerne bieten wir Ihnen als Dienstleistung an Ihre Zutrittskontrollen bereits bei uns im Haus zu verbauen

Zutrittskontrolle mit einseitiger oder beidseitiger lokaler Zutrittskontrolle:

- Genießen Sie Sicherheit und Kontrolle mit unseren Systemen, die einseitige oder beidseitige lokale Zutrittskontrolle ermöglichen
- Tastatur für Zutritt per Code
- inkl. 20 Chips (erweiterbar)
- anlegen und löschen von Chips lokal möglich

Zutrittskontrollterminal mit Websoftware:

- Pflege und Auswertung von Personen und Firmen
- Erfassung und Dokumentation der Anwesenheit
- Nutzung von RFID-Ausweisen
- Webbasierte Lösung (keine Installation nötig)
- Passwortgesicherter Zugang
- Zugriff für ausgewählte Key-User auf mehrere Bauvorhaben
- Ausweilayout für die Baustelle (inkl. Lichtbild)
- Zentrale Hinterlegung von Dokumenten (z.B. Mindestlohn-Bescheinigung, Einweisungsprotokolle)
- Vergabe von individuell gültigen Zutrittsbereichen und Zutrittszeiten pro Person oder Firma
- Anzeige des auf der Baustelle befindlichen Personals zu jedem Zeitpunkt



Zutrittskontrollen

Zutrittskontrollen	Art.-Nr.	kg	VPE
Adapterplatte inkl. Not-Aus Schalter	VZDNOTA	0,06	1
Adapterplatte für Kunden-Zutrittsysteme	VZDZKA	0,02	1
Lokale einseitige RFID-Zutrittskontrolle (Set)	VZZZKE	0,47	1
Lokale beidseitige RFID-Zutrittskontrolle (Set)	VZZZKB	0,62	1
RFID-Chip für lokale RFID-Zutrittskontrolle	VZZCHIPL	0,0003	1
Verdrahtung kundeneigener Zutrittskontrollen	VZIWIRES		

Klein im Transport, groß in der Leistung: Das V-Gate ist der neue Standard für mobile Schiebetore

Entdecken Sie das **V-Gate** - das faltbare Schiebetor, welches dank seines kompakten Transportmaßes ideal für den Einsatz auf Baustellen und Events geeignet ist. Mit seiner einfachen Handhabung lässt es sich mühelos ausklappen und wird standardmäßig per Funkfernbedienung gesteuert.

Dank Staplertaschen und Kranösen ist das **V-Gate** leicht zu versetzen und kann sowohl mobil als auch stationär eingesetzt werden. Im Transportzustand misst es kompakte 2,10x1,20x2,36 m, wodurch bis zu 12 **V-Gates** auf einen LKW passen. Trotz seines geringen Gewichts von 1890 kg bietet es eine beeindruckende Öffnungsweite von 5,40 m.

Das **V-Gate** wird mit einer Vielzahl nützlicher Ausstattungsmerkmale geliefert, darunter eine bedruckbare Aluverbundplatte, ein CEE-Stecker, ein Zahnstangenantrieb, ein LED-Blinklicht sowie ein Motor mit Kraftabschaltung und Gummipuffer an allen Scherkanten. Zusätzlich ist das **V-Gate** mit einer **Lichtschanke** ausgestattet, um die Sicherheit weiter zu verbessern.

Erleben Sie mit dem **V-Gate** die perfekte Kombination aus Mobilität, Funktionalität und Sicherheit für Ihre Baustellen- und Eventanforderungen.

Herausragende Eigenschaften: Entdecken Sie die Highlights des V-Gate:

- ✓ Kompaktes Transportmaß LxBxH 2,10x1,20x2,36 m
- ✓ Aufstellabmessungen LxBxH 8,56x1,20x2,36 m
- ✓ Gewicht 1890 kg
- ✓ Öffnungsweite 5,4 m
- ✓ Standardmäßig Funk gesteuert
- ✓ Langlebige Gestelle + Scharniere + Führungsrollen
- ✓ Anschluss per 230 V CEE-Stecker
- ✓ 24V Motor mit Zahnstangenantrieb
- ✓ Soft-Start-, Soft-Close-Funktion
- ✓ Geschwindigkeit 12,6 m/min
- ✓ LED-Warnleuchte mit verschiedenen Modi
- ✓ Kraftabschaltung
- ✓ Passive Gummileisten an allen Scherkanten
- ✓ Lichtschanke (optionaler Laserscanner)
- ✓ Übersteigenschutz
- ✓ Staplertaschen
- ✓ nivellierbare Stellfüße
- ✓ Kranösen
- ✓ Anbindung verschiedenster Zutrittskontrollen
- ✓ Flexible Zaunanbindung
- ✓ Individuelle Pulverbeschichtung
- ✓ Individuell bedruckbares Design



VPST22SOB0113

Konfigurierbar in:

- Oberfläche
- Zaunanbindung
- Zutrittskontrolle

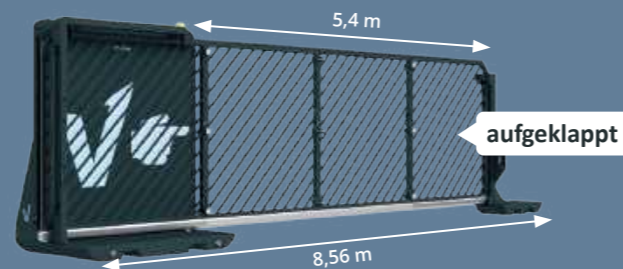

Alle Varianten sind standardmäßig mit einer Lichtschanke ausgestattet.

Funkbetrieb, ohne Zutrittskontrolle

	Art.-Nr.	kg	VPE
verzinkt, ohne Zaunanbindung	VPST22VOO0197	1890,0	1
verzinkt, mit Bauzaunmodul	VPST22VOB0124	1890,0	1
verzinkt, mit Doppelstabmattenzaunmodul	VPST22VOD0198	1890,0	1

verzinkt + schwarz-matt pulverbeschichtet, ohne Zaunanbindung	VPST22SOO0199	1890,0	1
verzinkt + schwarz-matt pulverbeschichtet, mit Bauzaunmodul	VPST22SOB0113	1890,0	1
verzinkt + schwarz-matt pulverbeschichtet, mit Doppelstabmattenzaunmodul	VPST22SOD0200	1890,0	1

verzinkt + RAL Wunschfarbe pulverbeschichtet, ohne Zaunanbindung	VPST22WOO0201	1890,0	1
verzinkt + RAL Wunschfarbe pulverbeschichtet, mit Bauzaunmodul	VPST22WOB0125	1890,0	1
verzinkt + RAL Wunschfarbe pulverbeschichtet, mit Doppelstabmattenzaunmodul	VPST22WOD0202	1890,0	1

Funkbetrieb, mit einseitig lokaler Zutrittskontrolle

verzinkt, ohne Zaunanbindung	VPST22VEO0351	1890,0	1
verzinkt, mit Bauzaunmodul	VPST22VEB0352	1890,0	1
verzinkt, mit Doppelstabmattenzaunmodul	VPST22VED0353	1890,0	1

verzinkt + schwarz-matt pulverbeschichtet, ohne Zaunanbindung	VPST22SEO0354	1890,0	1
verzinkt + schwarz-matt pulverbeschichtet, mit Bauzaunmodul	VPST22SEB0355	1890,0	1
verzinkt + schwarz-matt pulverbeschichtet, mit Doppelstabmattenzaunmodul	VPST22SED0356	1890,0	1

verzinkt + RAL Wunschfarbe pulverbeschichtet, ohne Zaunanbindung	VPST22WEO0357	1890,0	1
verzinkt + RAL Wunschfarbe pulverbeschichtet, mit Bauzaunmodul	VPST22WEB0358	1890,0	1
verzinkt + RAL Wunschfarbe pulverbeschichtet, mit Doppelstabmattenzaunmodul	VPST22WED0359	1890,0	1

Funkbetrieb, mit beidseitig lokaler Zutrittskontrolle

verzinkt, ohne Zaunanbindung	VPST22VBO0360	1890,0	1
verzinkt, mit Bauzaunmodul	VPST22VBB0361	1890,0	1
verzinkt, mit Doppelstabmattenzaunmodul	VPST22VBD0362	1890,0	1

verzinkt + schwarz-matt pulverbeschichtet, ohne Zaunanbindung	VPST22SBO0363	1890,0	1
verzinkt + schwarz-matt pulverbeschichtet, mit Bauzaunmodul	VPST22SBB0364	1890,0	1
verzinkt + schwarz-matt pulverbeschichtet, mit Doppelstabmattenzaunmodul	VPST22SBD0365	1890,0	1

verzinkt + RAL Wunschfarbe pulverbeschichtet, ohne Zaunanbindung	VPST22WBO0366	1890,0	1
verzinkt + RAL Wunschfarbe pulverbeschichtet, mit Bauzaunmodul	VPST22WBB0367	1890,0	1
verzinkt + RAL Wunschfarbe pulverbeschichtet, mit Doppelstabmattenzaunmodul	VPST22WBD0368	1890,0	1



Für mehr Infos
QR-Code
scannen

Eigenschaften der Lichtschanke:

- ✓ Bestehend aus Sender und Empfänger
- ✓ Batterie betriebener Empfänger in der Einfahrsäule mit bis zu 8 Jahren Laufzeit
- ✓ Sender und Empfänger müssen beim Aufstellen des Tores zueinander ausgerichtet werden, indem die Stellfüße der Plattformen ausgerichtet werden
- ✓ Optisches Signal, wenn Sender und Empfänger ausgerichtet sind
- ✓ Scant 1-dimensional
- ✓ Verschiedene Modi wählbar, mit unterschiedlichen Reaktionszeiten



Klein im Transport, groß in der Leistung: Das V-Gate-Laser ist der neue Standard für mobile Schiebetore

Entdecken Sie das **V-Gate-Laser** - das faltbare Schiebetor, welches dank seines kompakten Transportmaßes ideal für den Einsatz auf Baustellen und Events geeignet ist. Mit seiner einfachen Handhabung lässt es sich mühelos ausklappen und wird standardmäßig per Funkfernbedienung gesteuert.

Dank Staplertaschen und Kranösen ist das **V-Gate-Laser** leicht zu versetzen und kann sowohl mobil als auch stationär eingesetzt werden. Im Transportzustand misst es kompakte 2,10x1,20x2,36 m, wodurch bis zu 12 V-Gates auf einen LKW passen. Trotz seines geringen Gewichts von 1890 kg bietet es eine beeindruckende Öffnungsweite von 5,40 m.

Das **V-Gate-Laser** wird mit einer Vielzahl nützlicher Ausstattungsmerkmale geliefert, darunter eine bedruckbare Aluverbundplatte, ein CEE-Stecker, ein Zahnstangenantrieb, ein LED-Blinklicht sowie ein Motor mit Kraftabschaltung und Gummipuffer an allen Scherkanten. Zusätzlich ist das **V-Gate-Laser** mit einem **Laserscanner** ausgestattet, um maximale Sicherheit zu gewährleisten.

Erleben Sie mit dem **V-Gate-Laser** die perfekte Kombination aus Mobilität, Funktionalität und Sicherheit für Ihre Baustellen- und Eventanforderungen.

Herausragende Eigenschaften: Entdecken Sie die Highlights des V-Gate-Laser:

- ✓ Kompaktes Transportmaß LxBxH 2,10x1,20x2,36 m
- ✓ Aufstellabmessungen LxBxH 8,56x1,20x2,36 m
- ✓ Gewicht 1890 kg
- ✓ Öffnungsweite 5,4 m
- ✓ Standardmäßig Funk gesteuert
- ✓ Langlebige Gestelle + Scharniere + Führungsrollen
- ✓ Anschluss per 230 V CEE-Stecker
- ✓ 24V Motor mit Zahnstangenantrieb
- ✓ Soft-Start-, Soft-Close-Funktion
- ✓ Geschwindigkeit 12,6 m/min
- ✓ LED-Warnleuchte mit verschiedenen Modi
- ✓ Kraftabschaltung
- ✓ Passive Gummileisten an allen Scherkanten
- ✓ Lichtschranke (optionaler Laserscanner)
- ✓ Übersteigenschutz
- ✓ Staplertaschen
- ✓ nivellierbare Stellfüße
- ✓ Kranösen
- ✓ Anbindung verschiedenster Zutrittskontrollen
- ✓ Flexible Zaunanbindung
- ✓ Individuelle Pulverbeschichtung
- ✓ Individuell bedruckbares Design



VPST22SOB0113

Konfigurierbar in:

- Oberfläche
- Zaunanbindung
- Zutrittskontrolle

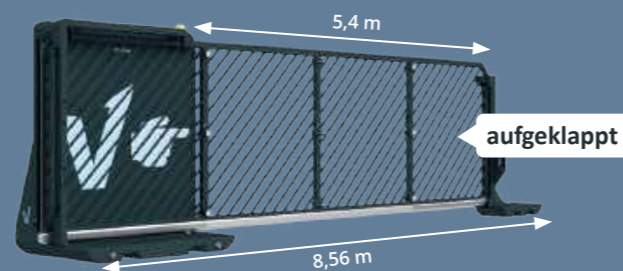
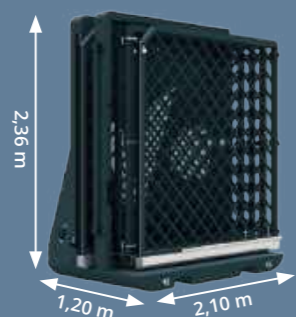

aufgeklappt

Alle Varianten sind standardmäßig mit einem Laserscanner ausgestattet.

Funkbetrieb, ohne Zutrittskontrolle	Art.-Nr.	kg	VPE
verzinkt, ohne Zaunanbindung	VPSTL24VOO0324	1890,0	1
verzinkt, mit Bauzaunmodul	VPSTL24VOB0325	1890,0	1
verzinkt, mit Doppelstabmattenzaunmodul	VPSTL24VOD0326	1890,0	1
verzinkt + schwarz-matt pulverbeschichtet, ohne Zaunanbindung	VPSTL24SOO0327	1890,0	1
verzinkt + schwarz-matt pulverbeschichtet, mit Bauzaunmodul	VPSTL24SOB0328	1890,0	1
verzinkt + schwarz-matt pulverbeschichtet, mit Doppelstabmattenzaunmodul	VPSTL24SOD0329	1890,0	1
verzinkt + RAL Wunschfarbe pulverbeschichtet, ohne Zaunanbindung	VPSTL24WOO0330	1890,0	1
verzinkt + RAL Wunschfarbe pulverbeschichtet, mit Bauzaunmodul	VPSTL24WOB0331	1890,0	1
verzinkt + RAL Wunschfarbe pulverbeschichtet, mit Doppelstabmattenzaunmodul	VPSTL24WOD0332	1890,0	1
Funkbetrieb, mit einseitig lokaler Zutrittskontrolle			
verzinkt, ohne Zaunanbindung	VPSTL24VEO0387	1890,0	1
verzinkt, mit Bauzaunmodul	VPSTL24VEB0388	1890,0	1
verzinkt, mit Doppelstabmattenzaunmodul	VPSTL24VED0389	1890,0	1
verzinkt + schwarz-matt pulverbeschichtet, ohne Zaunanbindung	VPSTL24SEO0390	1890,0	1
verzinkt + schwarz-matt pulverbeschichtet, mit Bauzaunmodul	VPSTL24SEB0391	1890,0	1
verzinkt + schwarz-matt pulverbeschichtet, mit Doppelstabmattenzaunmodul	VPSTL24SED0392	1890,0	1
verzinkt + RAL Wunschfarbe pulverbeschichtet, ohne Zaunanbindung	VPSTL24WEO0393	1890,0	1
verzinkt + RAL Wunschfarbe pulverbeschichtet, mit Bauzaunmodul	VPSTL24WEB0394	1890,0	1
verzinkt + RAL Wunschfarbe pulverbeschichtet, mit Doppelstabmattenzaunmodul	VPSTL24WED0395	1890,0	1
Funkbetrieb, mit beidseitig lokaler Zutrittskontrolle			
verzinkt, ohne Zaunanbindung	VPSTL24VBO0396	1890,0	1
verzinkt, mit Bauzaunmodul	VPSTL24VBB0397	1890,0	1
verzinkt, mit Doppelstabmattenzaunmodul	VPSTL24VBD0398	1890,0	1
verzinkt + schwarz-matt pulverbeschichtet, ohne Zaunanbindung	VPSTL24SBO0399	1890,0	1
verzinkt + schwarz-matt pulverbeschichtet, mit Bauzaunmodul	VPSTL24SBB0400	1890,0	1
verzinkt + schwarz-matt pulverbeschichtet, mit Doppelstabmattenzaunmodul	VPSTL24SBD0401	1890,0	1
verzinkt + RAL Wunschfarbe pulverbeschichtet, ohne Zaunanbindung	VPSTL24WBO0402	1890,0	1
verzinkt + RAL Wunschfarbe pulverbeschichtet, mit Bauzaunmodul	VPSTL24WBB0403	1890,0	1
verzinkt + RAL Wunschfarbe pulverbeschichtet, mit Doppelstabmattenzaunmodul	VPSTL24WBD0404	1890,0	1



Für mehr Infos
QR-Code
scannen

Eigenschaften der Laserscanner:

- ✓ Frei definierbares 2-dimensionales Netz
- ✓ Viele Einstellmöglichkeiten, was Umgebungsbedingungen und Sensibilität betrifft
- ✓ Keine Ausrichtung notwendig, da der Laserscanner einseitig verbaut ist
- ✓ Optische Signale
- ✓ Programmierbar mit Fernbedienung

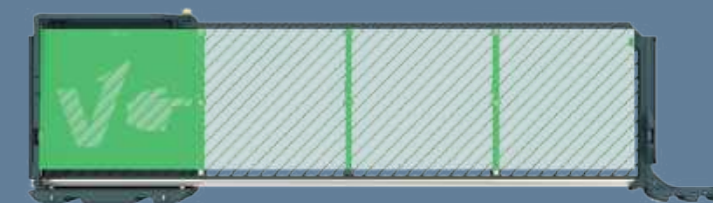

Simpel, Effizient, Zuverlässig: Das V-Gate-Simple vereinfacht die Welt der mobilen Schiebetore

Das **V-Gate-Simple** - die smarte Lösung für einfache Zugangskontrolle auf Baustellen und Events. Mit seiner klaren und simplen Konstruktion ist dieses Schiebetor die optimale Wahl für Anwender, die Wert auf Benutzerfreundlichkeit und Effizienz legen. Das **V-Gate-Simple** wird einmal aufgestellt und ist dann per Funkfernbedienung bequem zu steuern. Dank seiner Vielseitigkeit ist es mobil oder stationär einsetzbar und lässt sich mühelos versetzen.

Trotz seiner kompakten Größe bietet das **V-Gate-Simple** eine großzügige Öffnungsweite von 3,5 m um einen reibungslosen Verkehrsfluss zu gewährleisten. Ausgestattet mit praktischen Features wie einer bedruckbaren Aluverbundplatte, einem CEE-Stecker, einem Zahnstangenantrieb, einem LED-Blinklicht und einer **Lichtschanke**, erfüllt es alle Anforderungen an eine moderne Zugangskontrolle.

Erleben Sie mit dem **V-Gate-Simple** die perfekte Kombination aus Einfachheit, Leistung und Zuverlässigkeit für Ihre Zugangskontrollanforderungen.



VPSE23SOB0316

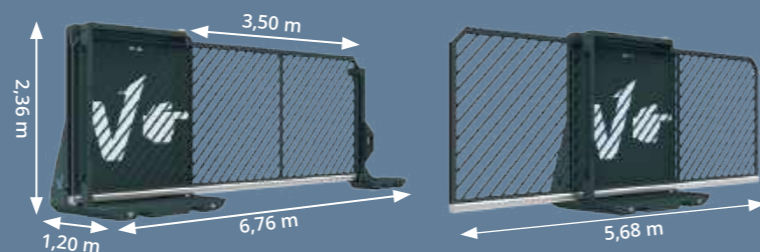

Herausragende Eigenschaften: Entdecken Sie die Highlights des V-Gate-Simple:

- ✓ Transportmaß LxBxH 5,68x1,20x2,36 m
- ✓ Aufstellabmessungen LxBxH 6,76x1,20x2,36 m
- ✓ Gewicht 1760 kg
- ✓ Öffnungsweite 3,5 m
- ✓ Standardmäßig Funk gesteuert
- ✓ Langlebige Gestelle + Scharniere + Führungsrollen
- ✓ Anschluss per 230 V CEE-Stecker
- ✓ 24V Motor mit Zahnstangenantrieb
- ✓ Soft-Start-, Soft-Close-Funktion
- ✓ Geschwindigkeit 12,6 m/min
- ✓ LED-Warnleuchte mit verschiedenen Modi
- ✓ Kraftabschaltung
- ✓ Passive Gummileisten an allen Scherkanten

- ✓ Lichtschanke (optionaler Laserscanner)
- ✓ Anbindung verschiedenster Zutrittskontrollen
- ✓ Staplertaschen
- ✓ nivellierbare Stellfüße
- ✓ Kranösen
- ✓ Übersteigschutz
- ✓ Flexible Zaunanbindung
- ✓ Individuelle Pulverbeschichtung
- ✓ Individuell bedruckbares Design

Alle Varianten sind standardmäßig mit einer Lichtschanke ausgestattet.

Funkbetrieb, ohne Zutrittskontrolle	Art.-Nr.	kg	VPE
verzinkt, ohne Zaunanbindung	VPSE23VOO0312	1760,0	1
verzinkt, mit Bauzaunmodul	VPSE23VOB0313	1760,0	1
verzinkt, mit Doppelstabmattenzaunmodul	VPSE23VOD0314	1760,0	1
verzinkt + schwarz-matt pulverbeschichtet, ohne Zaunanbindung	VPSE23SOO0315	1760,0	1
verzinkt + schwarz-matt pulverbeschichtet, mit Bauzaunmodul	VPSE23SOB0316	1760,0	1
verzinkt + schwarz-matt pulverbeschichtet, mit Doppelstabmattenzaunmodul	VPSE23SOD0317	1760,0	1
verzinkt + RAL Wunschfarbe pulverbeschichtet, ohne Zaunanbindung	VPSE23WOO0318	1760,0	1
verzinkt + RAL Wunschfarbe pulverbeschichtet, mit Bauzaunmodul	VPSE23WOB0319	1760,0	1
verzinkt + RAL Wunschfarbe pulverbeschichtet, mit Doppelstabmattenzaunmodul	VPSE23WOD0320	1760,0	1
Funkbetrieb, mit einseitig lokaler Zutrittskontrolle			
verzinkt, ohne Zaunanbindung	VPSE23VEO0405	1760,0	1
verzinkt, mit Bauzaunmodul	VPSE23VEB0406	1760,0	1
verzinkt, mit Doppelstabmattenzaunmodul	VPSE23VED0407	1760,0	1
verzinkt + schwarz-matt pulverbeschichtet, ohne Zaunanbindung	VPSE23SEO0408	1760,0	1
verzinkt + schwarz-matt pulverbeschichtet, mit Bauzaunmodul	VPSE23SEB0409	1760,0	1
verzinkt + schwarz-matt pulverbeschichtet, mit Doppelstabmattenzaunmodul	VPSE23SED0410	1760,0	1
verzinkt + RAL Wunschfarbe pulverbeschichtet, ohne Zaunanbindung	VPSE23WEO0411	1760,0	1
verzinkt + RAL Wunschfarbe pulverbeschichtet, mit Bauzaunmodul	VPSE23WEB0412	1760,0	1
verzinkt + RAL Wunschfarbe pulverbeschichtet, mit Doppelstabmattenzaunmodul	VPSE23WED0413	1760,0	1
Funkbetrieb, mit beidseitig lokaler Zutrittskontrolle			
verzinkt, ohne Zaunanbindung	VPSE23VBO0414	1760,0	1
verzinkt, mit Bauzaunmodul	VPSE23VBB0415	1760,0	1
verzinkt, mit Doppelstabmattenzaunmodul	VPSE23VBD0416	1760,0	1
verzinkt + schwarz-matt pulverbeschichtet, ohne Zaunanbindung	VPSE23SBO0417	1760,0	1
verzinkt + schwarz-matt pulverbeschichtet, mit Bauzaunmodul	VPSE23SBB0418	1760,0	1
verzinkt + schwarz-matt pulverbeschichtet, mit Doppelstabmattenzaunmodul	VPSE23SBD0419	1760,0	1
verzinkt + RAL Wunschfarbe pulverbeschichtet, ohne Zaunanbindung	VPSE23WBO0420	1760,0	1
verzinkt + RAL Wunschfarbe pulverbeschichtet, mit Bauzaunmodul	VPSE23WBB0421	1760,0	1
verzinkt + RAL Wunschfarbe pulverbeschichtet, mit Doppelstabmattenzaunmodul	VPSE23WBD0422	1760,0	1



Für mehr Infos
QR-Code
scannen

Eigenschaften der Lichtschanke:

- ✓ Bestehend aus Sender und Empfänger
- ✓ Batterie betriebener Empfänger in der Einfahrsäule mit bis zu 8 Jahren Laufzeit
- ✓ Sender und Empfänger müssen beim Aufstellen des Tores zueinander ausgerichtet werden, indem die Stellfüße der Plattformen ausgerichtet werden
- ✓ Optisches Signal, wenn Sender und Empfänger ausgerichtet sind
- ✓ Scant 1-dimensional
- ✓ Verschiedene Modi wählbar, mit unterschiedlichen Reaktionszeiten



Simpel, Effizient, Zuverlässig: Das V-Gate-Simple-Laser vereinfacht die Welt der mobilen Schiebetore

Das **V-Gate-Simple-Laser** - die smarte Lösung für einfache Zugangskontrolle auf Baustellen und Events. Mit seiner klaren und simplen Konstruktion ist dieses Schiebetor die optimale Wahl für Anwender, die Wert auf Benutzerfreundlichkeit und Effizienz legen. Das **V-Gate-Simple-Laser** wird einmal aufgestellt und ist dann per Funkfernbedienung bequem zu steuern. Dank seiner Vielseitigkeit ist es mobil oder stationär einsetzbar und lässt sich mühelos versetzen.

Trotz seiner kompakten Größe bietet das **V-Gate-Simple-Laser** eine großzügige Öffnungsweite von 3,5 m um einen reibungslosen Verkehrsfluss zu gewährleisten. Ausgestattet mit praktischen Features wie einer bedruckbaren Aluverbundplatte, einem CEE-Stecker, einem Zahnstangenantrieb, einem LED-Blinklicht und einem integrierten **Laserscanner** erfüllt es alle Anforderungen an eine moderne Zugangskontrolle.

Erleben Sie mit dem **V-Gate-Simple-Laser** die perfekte Kombination aus Einfachheit, Leistung und Zuverlässigkeit für Ihre Zugangskontrollanforderungen.



VPSE23SOB0316

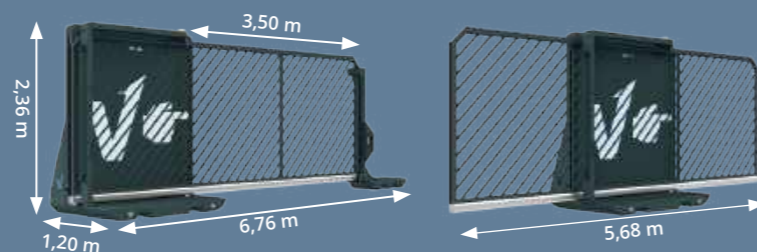

Herausragende Eigenschaften: Entdecken Sie die Highlights des V-Gate-Simple-Laser:

- ✓ Transportmaß LxBxH 5,68x1,20x2,36 m
- ✓ Aufstellabmessungen LxBxH 6,76x1,20x2,36 m
- ✓ Gewicht 1760 kg
- ✓ Öffnungsweite 3,5 m
- ✓ Standardmäßig Funk gesteuert
- ✓ Langlebige Gestelle + Scharniere + Führungsrollen
- ✓ Anschluss per 230 V CEE-Stecker
- ✓ 24V Motor mit Zahnstangenantrieb
- ✓ Soft-Start-, Soft-Close-Funktion
- ✓ Geschwindigkeit 12,6 m/min
- ✓ LED-Warnleuchte mit verschiedenen Modi
- ✓ Kraftabschaltung
- ✓ Passive Gummileisten an allen Scherkanten

- ✓ Lichtschanke (optionaler Laserscanner)
- ✓ Anbindung verschiedenster Zutrittskontrollen
- ✓ Staplertaschen
- ✓ nivellierbare Stellfüße
- ✓ Kranösen
- ✓ Übersteigschutz
- ✓ Flexible Zaunanbindung
- ✓ Individuelle Pulverbeschichtung
- ✓ Individuell bedruckbares Design

Alle Varianten sind standardmäßig mit einem Laserscanner ausgestattet.

Funkbetrieb, ohne Zutrittskontrolle	Art.-Nr.	kg	VPE
verzinkt, ohne Zaunanbindung	VPSEL24VOO0333	1760,0	1
verzinkt, mit Bauzaunmodul	VPSEL24VOB0334	1760,0	1
verzinkt, mit Doppelstabmattenzaunmodul	VPSEL24VOD0335	1760,0	1
verzinkt + schwarz-matt pulverbeschichtet, ohne Zaunanbindung	VPSEL24SOO0336	1760,0	1
verzinkt + schwarz-matt pulverbeschichtet, mit Bauzaunmodul	VPSEL24SOB0337	1760,0	1
verzinkt + schwarz-matt pulverbeschichtet, mit Doppelstabmattenzaunmodul	VPSEL24SOD0338	1760,0	1
verzinkt + RAL Wunschfarbe pulverbeschichtet, ohne Zaunanbindung	VPSEL24WOO0339	1760,0	1
verzinkt + RAL Wunschfarbe pulverbeschichtet, mit Bauzaunmodul	VPSEL24WOB0340	1760,0	1
verzinkt + RAL Wunschfarbe pulverbeschichtet, mit Doppelstabmattenzaunmodul	VPSEL24WOD0341	1760,0	1
Funkbetrieb, mit einseitig lokaler Zutrittskontrolle			
verzinkt, ohne Zaunanbindung	VPSEL24VEO0423	1760,0	1
verzinkt, mit Bauzaunmodul	VPSEL24VEB0424	1760,0	1
verzinkt, mit Doppelstabmattenzaunmodul	VPSEL24VED0425	1760,0	1
verzinkt + schwarz-matt pulverbeschichtet, ohne Zaunanbindung	VPSEL24SEO0426	1760,0	1
verzinkt + schwarz-matt pulverbeschichtet, mit Bauzaunmodul	VPSEL24SEB0427	1760,0	1
verzinkt + schwarz-matt pulverbeschichtet, mit Doppelstabmattenzaunmodul	VPSEL24SED0428	1760,0	1
verzinkt + RAL Wunschfarbe pulverbeschichtet, ohne Zaunanbindung	VPSEL24WEO0429	1760,0	1
verzinkt + RAL Wunschfarbe pulverbeschichtet, mit Bauzaunmodul	VPSEL24WEB0430	1760,0	1
verzinkt + RAL Wunschfarbe pulverbeschichtet, mit Doppelstabmattenzaunmodul	VPSEL24WED0431	1760,0	1
Funkbetrieb, mit beidseitig lokaler Zutrittskontrolle			
verzinkt, ohne Zaunanbindung	VPSEL24VBO0432	1760,0	1
verzinkt, mit Bauzaunmodul	VPSEL24VBB0433	1760,0	1
verzinkt, mit Doppelstabmattenzaunmodul	VPSEL24VBD0434	1760,0	1
verzinkt + schwarz-matt pulverbeschichtet, ohne Zaunanbindung	VPSEL24SBO0435	1760,0	1
verzinkt + schwarz-matt pulverbeschichtet, mit Bauzaunmodul	VPSEL24SBB0436	1760,0	1
verzinkt + schwarz-matt pulverbeschichtet, mit Doppelstabmattenzaunmodul	VPSEL24SBD0437	1760,0	1
verzinkt + RAL Wunschfarbe pulverbeschichtet, ohne Zaunanbindung	VPSEL24WBO0438	1760,0	1
verzinkt + RAL Wunschfarbe pulverbeschichtet, mit Bauzaunmodul	VPSEL24WBB0439	1760,0	1
verzinkt + RAL Wunschfarbe pulverbeschichtet, mit Doppelstabmattenzaunmodul	VPSEL24WBD0440	1760,0	1



Für mehr Infos
QR-Code
scannen

Eigenschaften der Laserscanner:

- ✓ Frei definierbares 2-dimensionales Netz
- ✓ Viele Einstellmöglichkeiten, was Umgebungsbedingungen und Sensibilität betrifft
- ✓ Keine Ausrichtung notwendig, da der Laserscanner einseitig verbaut ist
- ✓ Optische Signale
- ✓ Programmierbar mit Fernbedienung



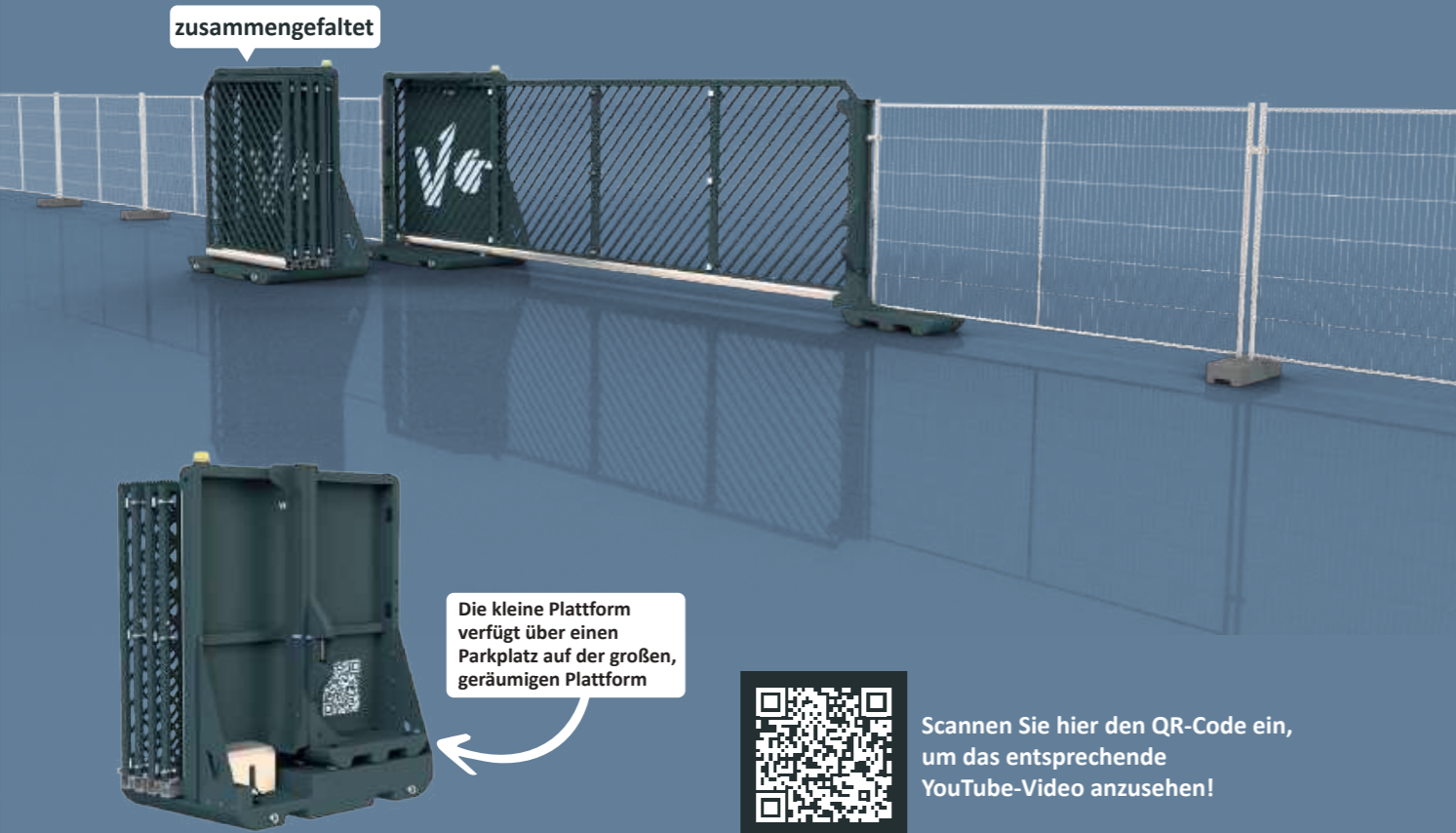

Faltbar. Konfigurierbar. Smart. Kompakt. Sicher. Modern. Robust. Einfach. Mobil.

Die neuesten Innovationen auf Ihrer Baustelle - die **V-Gate Serie** bietet vier Varianten, darunter das **V-Gate**, **V-Gate-Laser**, **V-Gate-Simple** und **V-Gate-Simple-Laser**. Diese Tore setzen neue Maßstäbe in Bezug auf Flexibilität, Sicherheit und Leistung.

Die **V-Gate Serie** definiert Flexibilität neu, indem sie eine einfache und effiziente Durchfahrt ermöglicht, ohne dabei auf bewährte Sicherheitsstandards zu verzichten. Ausgestattet mit zuverlässigen Motoren und modernster Technologie gewährleistet die **V-Gate Serie** nicht nur eine reibungslose Bedienung, sondern auch höchste Leistungsfähigkeit und Komfort.

Für maximale Sicherheit sind verschiedene Sicherheitseinrichtungen integriert, um Arbeitsunfälle zu minimieren und den reibungslosen Betrieb zu gewährleisten. Die **V-Gate Serie** ist nicht nur innovativ und flexibel, sondern setzt auch auf höchste Sicherheitsstandards, um die Baustellensicherheit zu optimieren.

Entdecken Sie die Zukunft der Baustellensicherheit mit der **V-Gate Serie**.

Zubehör Tore	Art.-Nr.	kg	VPE
Fernbedienung	VZTREM	0,02	1
Lichtschanke	VZTLIS	0,2	1
Motoreinheit mit Steuerung	VZTMEST	17	1
Ersatzmotor	VZTMOT	0,5	1
Laserscanner inkl. Fernbedienung + Halterung	VZTLAS	0,4	1
LED-Leuchte	VZTLED	0,4	1
Zurrgurt	VZTZUR	0,02	1
Führungsrolle, oben	VZTFRO	0,89	1
Führungsrolle, unten	VZTFRU	0,81	1
Führungsrolle, Torkörper	VZTFRT	0,04	1
Gummipuffer, inkl. Aluleiste (2m-Stück)	VZTGUM	0,55	1
Schaltschrankheizung, mit Thermostat	VZTHZG	0,69	1
Scharnier für Torelemente	VZTSCHA	0,03	1
Funkmodul, inkl. Antenne	VZTFUNK	0,02	1
Batterie für Lichtschanke	VZTBAT	0,04	1

Die V-Gates können ganz nach Ihren Vorstellungen konfiguriert werden. Wählen Sie die Oberfläche, Zutrittskontrolle und Zaunanbindung frei aus.

Zutrittskontrolle

- Funksteuerung, ohne Zutrittskontrolle
- Funksteuerung, mit einseitiger oder beidseitiger lokaler Zutrittskontrolle



Zutrittskontrollen

Zutrittskontrollen	Art.-Nr.	kg	VPE
Lokale einseitige RFID-Zutrittskontrolle (Set)	VZZZKE	0,47	1
Lokale beidseitige RFID-Zutrittskontrolle (Set)	VZZZKB	0,62	1
RFID-Chip für lokale RFID-Zutrittskontrolle	VZZCHIPL	0,0003	1
Verdrahtung kundeneigener Zutrittskontrollen	VZIWIRE		

Oberfläche

- verzinkt
- verzinkt + schwarz-matt pulverbeschichtet
- verzinkt + RAL-Wunschfarbe pulverbeschichtet



Zaunanbindung

- ohne
- mit Bauszaunmodul
- mit Doppelstabmattenzaunmodul



Zaunmodule, beidseitig

Zaunmodule, beidseitig	Art.-Nr.	kg	VPE
Bauszaunmodul, verzinkt	VZPBZ	8,0	1
Bauszaunmodul, verzinkt + schwarz-matt pulverbeschichtet	VZPBZ_S	8,0	1
Bauszaunmodul, verzinkt + RAL Wunschfarbe pulverbeschichtet	VZPBZ_W	8,0	1
Doppelstabmattenzaunmodul, verzinkt	VZPDZ	14,0	1
Doppelstabmattenzaunmodul, verzinkt + schwarz-matt pulverbeschichtet	VZPDZ_S	14,0	1
Doppelstabmattenzaunmodul, verzinkt + RAL Wunschfarbe pulverbeschichtet	VZPDZ_W	14,0	1

Zubehör Tore

Zubehör Tore	Art.-Nr.	kg	VPE
Passschraube für Sperrmechanismus	VZTPASS	0,12	1
Augenschraube für Sperrmechanismus	VZTAUGS	0,12	1
Wochenzeitschaltuhr	VZTZEIT	0,07	1
Steckschlüssel für Sperrmechanismus	VZTSTECK	0,18	1
bedruckbare Aluverbundplatte	VZTALVPG	15,77	1
Abdeckung für CEE-Stecker	VZECEEA	0,02	1
Adapterkabel Schuko-CEE mit Personenschutz 1,5 m	VZEAMPS	0,05	1
CEE-Gerätestecker mit Dichtungssatz	VZECEEG	0,2	1
Not-Aus Schalter	VZENOT	0,36	1
Kabeltrommel CEE 25 m	VZEKTR	5,15	1
Anschlussleitung CEE-CEE 1,5 m	VZEALE	0,02	1
Adapterkabel Schuko-CEE 1,5 m	VZEAOPS	0,02	1
Individuelles bedrucken von Dibond- Platten	VZIPRINT		

Sicherheit auf höchstem Niveau: Das V-Door für alle Einsätze

V-Door - Ihre ultimative Lösung für mobile Zugänge, sei es als barrierefreier Eingang oder als Fluchttür. Vielseitig einsetzbar auf Plattformen, bietet das **V-Door** höchste Flexibilität für verschiedene Einsatzszenarien.

Mit seinen Staplertaschen und Kranösen ist das **V-Door** leicht zu versetzen, egal ob Sie es mobil nutzen oder stationär installieren möchten. Mit den Abmessungen von 2,00x2,00x2,35 m ist das **V-Door** die ideale Wahl für beengte Räume.

Mit einer großzügigen Durchgangsbreite von 1,5 m bietet das **V-Door** optimalen Komfort für Passanten. Darüber hinaus kann es mit verschiedenen Zutrittskontrollen ausgestattet werden, um Ihren individuellen Sicherheitsanforderungen gerecht zu werden.

Die Ausstattung des **V-Door's** lässt keine Wünsche offen: Ein CEE-Stecker ermöglicht einfache Stromversorgung, ein elektrischer Anschlag sorgt für sanftes Öffnen und Schließen, ein integrierter Türschließer gewährleistet Sicherheit, ein Industrieschloss bietet zusätzliche Stabilität, und die LED-Beleuchtung vorne und hinten sowie der Übersteigschutz garantieren optimale Sichtbarkeit und Sicherheit.

Erleben Sie mit dem **V-Door** höchste Qualität, Flexibilität und Sicherheit - jederzeit und überall!

Herausragende Eigenschaften: Entdecken Sie die Highlights der V-Door:

- ✓ Abmessungen LxBxH 2,00x2,00x2,35 m
- ✓ Gewicht 1130 kg
- ✓ Durchgangsbreite 1,5 m
- ✓ Als Fluchttür konfigurierbar
- ✓ robuste und langlebige Rahmen + Aufnahmen
- ✓ Übersteigschutz
- ✓ LED-Beleuchtung vorne und hinten
- ✓ Staplertaschen
- ✓ Anschluss per 230 V CEE-Stecker
- ✓ unsichtbarer Türschließer
- ✓ Einstellbare Schließgeschwindigkeit
- ✓ Industrie-Schloss (Klinke, Knauf, Panikschloss)
- ✓ Elektrischer Öffner
- ✓ Staplertaschen
- ✓ rutschfester Betonbelag
- ✓ nivellierbare Stellfüße
- ✓ Kranösen
- ✓ Anbindung verschiedenster Zutrittskontrollen
- ✓ Flexible Zaunanbindung
- ✓ Individuelle Pulverbeschichtung



VPDP22SOB0192



Für mehr Infos
QR-Code
scannen

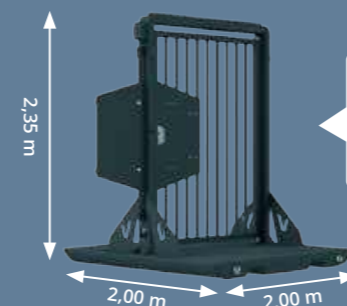

Konfigurierbar in:

- Oberfläche
- Zaunanbindung
- Zutrittskontrolle
- Schließeinrichtung

Klinke

verzinkt, ohne Zaunanbindung
verzinkt, mit Bauzaunmodul
 verzinkt, mit Doppelstabmattenzaunmodul

Art.-Nr.	kg	VPE
VPDP22VOO0188	1130,0	1
VPDP22VOB0191	1130,0	1
VPDP22VOD0194	1130,0	1

verzinkt + schwarz-matt pulverbeschichtet, ohne Zaunanbindung
verzinkt + schwarz-matt pulverbeschichtet, mit Bauzaunmodul
verzinkt + schwarz-matt pulverbeschichtet, mit Doppelstabmattenzaunmodul

VPDP22SOO0189	1130,0	1
VPDP22SOB0192	1130,0	1
VPDP22SOD0195	1130,0	1

verzinkt + RAL Wunschfarbe pulverbeschichtet, ohne Zaunanbindung
 verzinkt + RAL Wunschfarbe pulverbeschichtet, mit Bauzaunmodul
 verzinkt + RAL Wunschfarbe pulverbeschichtet, mit Doppelstabmattenzaunmodul

VPDP22WOO0190	1130,0	1
VPDP22WOB0193	1130,0	1
VPDP22WOD0196	1130,0	1

Panikschloss

verzinkt, ohne Zaunanbindung
 verzinkt, mit Bauzaunmodul
 verzinkt, mit Doppelstabmattenzaunmodul

VPDP22VFO0231	1130,0	1
VPDP22VFB0234	1130,0	1
VPDP22VFD0237	1130,0	1

verzinkt + schwarz-matt pulverbeschichtet, ohne Zaunanbindung
verzinkt + schwarz-matt pulverbeschichtet, mit Bauzaunmodul
 verzinkt + schwarz-matt pulverbeschichtet, mit Doppelstabmattenzaunmodul

VPDP22SFO0232	1130,0	1
VPDP22SFB0235	1130,0	1
VPDP22SFD0238	1130,0	1

verzinkt + RAL Wunschfarbe pulverbeschichtet, ohne Zaunanbindung
 verzinkt + RAL Wunschfarbe pulverbeschichtet, mit Bauzaunmodul
 verzinkt + RAL Wunschfarbe pulverbeschichtet, mit Doppelstabmattenzaunmodul

VPDP22WFO0233	1130,0	1
VPDP22WFB0236	1130,0	1
VPDP22WFD0239	1130,0	1

Knauf

verzinkt, ohne Zaunanbindung
 verzinkt, mit Bauzaunmodul
 verzinkt, mit Doppelstabmattenzaunmodul

VPDP22VKO0240	1130,0	1
VPDP22VKB0243	1130,0	1
VPDP22VKD0246	1130,0	1

verzinkt + schwarz-matt pulverbeschichtet, ohne Zaunanbindung
verzinkt + schwarz-matt pulverbeschichtet, mit Bauzaunmodul
 verzinkt + schwarz-matt pulverbeschichtet, mit Doppelstabmattenzaunmodul

VPDP22SKO0241	1130,0	1
VPDP22SKB0244	1130,0	1
VPDP22SKD0247	1130,0	1

verzinkt + RAL Wunschfarbe pulverbeschichtet, ohne Zaunanbindung
 verzinkt + RAL Wunschfarbe pulverbeschichtet, mit Bauzaunmodul
 verzinkt + RAL Wunschfarbe pulverbeschichtet, mit Doppelstabmattenzaunmodul

VPDP22WKO0242	1130,0	1
VPDP22WKB0245	1130,0	1
VPDP22WKD0248	1130,0	1

Panikschloss, mit einseitiger Zutrittskontrolle

verzinkt, ohne Zaunanbindung
 verzinkt, mit Bauzaunmodul
 verzinkt, mit Doppelstabmattenzaunmodul

VPDP22VEO0249	1130,0	1
VPDP22VEB0252	1130,0	1
VPDP22VED0255	1130,0	1

verzinkt + schwarz-matt pulverbeschichtet, ohne Zaunanbindung
 verzinkt + schwarz-matt pulverbeschichtet, mit Bauzaunmodul
 verzinkt + schwarz-matt pulverbeschichtet, mit Doppelstabmattenzaunmodul

VPDP22SEO0250	1130,0	1
VPDP22SEB0253	1130,0	1
VPDP22SED0256	1130,0	1

verzinkt + RAL Wunschfarbe pulverbeschichtet, ohne Zaunanbindung
 verzinkt + RAL Wunschfarbe pulverbeschichtet, mit Bauzaunmodul
 verzinkt + RAL Wunschfarbe pulverbeschichtet, mit Doppelstabmattenzaunmodul

VPDP22WEO0251	1130,0	1
VPDP22WEB0254	1130,0	1
VPDP22WED0257	1130,0	1

Maximale Sicherheit, minimale Mühe: Entdecken Sie das V-Door-Steelplate für vielseitige Zugangskontrolle!

Das **V-Door-Steelplate** ist eine mobile Tür, die sich optimal als barrierefreier Zugang oder Fluchttür für verschiedene Einsatzbereiche eignet. Mit praktischen Stapeltaschen und Kranösen ist es einfach zu positionieren. Die kompakten Abmessungen von 1,00x2,00x2,21 m machen es zu einer idealen Wahl für beengte Räume.

Dank der Vielseitigkeit der **V-Door-Steelplate** kann diese mit verschiedenen Zutrittskontrollen ausgestattet werden und verfügt über einen CEE-Stecker, elektrischen Anschlag, integrierten Türschließer, Industrieschloss, LED-Beleuchtung vorne und hinten sowie Übersteigschutz für maximale Sicherheit.

Entdecken Sie mit der **V-Door-Steelplate** die optimale Lösung für Ihre Zugangskontrollanforderungen, die Komfort, Sicherheit und Effizienz vereint.

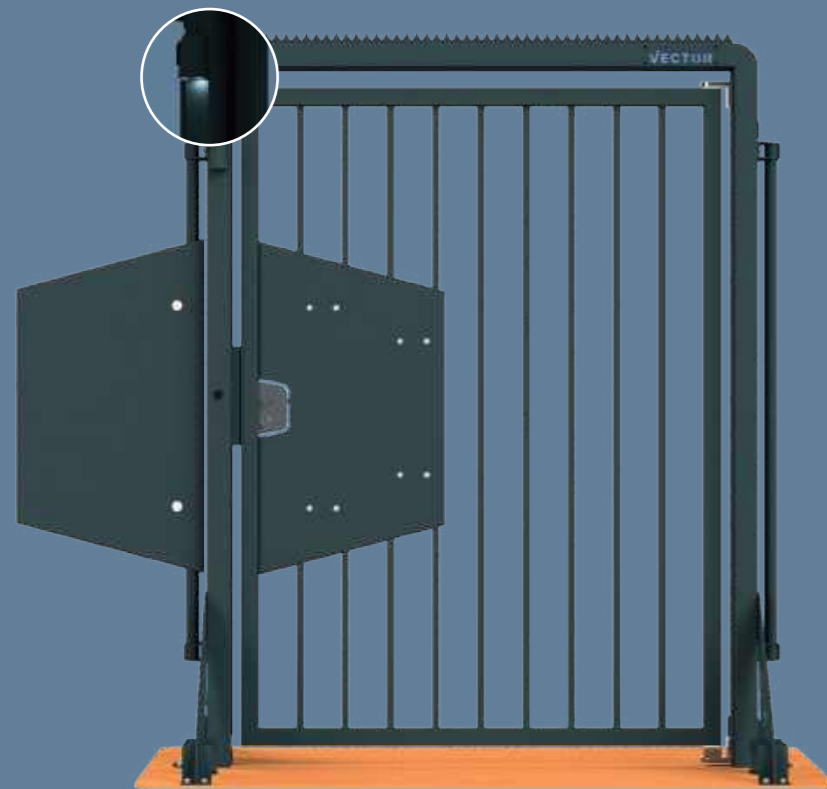

VPDO22SOB0183



Für mehr Infos
QR-Code
scannen

Herausragende Eigenschaften: Entdecken Sie die Highlights der V-Door-Steelplate:

- ✓ Abmessungen LxBxH 1,00x2,00x2,21 m
- ✓ Gewicht 280 kg
- ✓ Durchgangsbreite 1,5 m
- ✓ Als Fluchttür konfigurierbar
- ✓ robuste und langlebige Rahmen + Aufnahmen
- ✓ Übersteigschutz
- ✓ LED-Beleuchtung vorne und hinten
- ✓ Stapeltaschen
- ✓ Anschluss per 230 V CEE-Stecker
- ✓ unsichtbarer Türschließer
- ✓ Einstellbare Schließgeschwindigkeit
- ✓ Industrie-Schloss (Klinke, Knauf, Panikschloss)
- ✓ Elektrischer Öffner
- ✓ Anbindung verschiedenster Zutrittskontrollen
- ✓ Flexible Zaunanbindung
- ✓ Individuelle Pulverbeschichtung

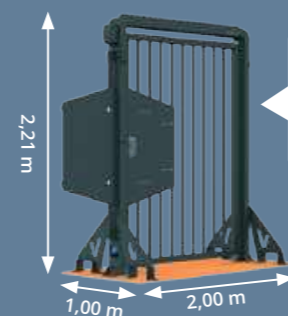

Konfigurierbar in:

- Oberfläche
- Zaunanbindung
- Zutrittskontrolle
- Schließeinrichtung

Klinke

	Art.-Nr.	kg	VPE
verzinkt, ohne Zaunanbindung	VPDO22VOO0130	280,0	1
verzinkt, mit Bauzaunmodul	VPDO22VOB0182	280,0	1
verzinkt, mit Doppelstabmattenzaunmodul	VPDO22VOD0185	280,0	1
verzinkt + schwarz-matt pulverbeschichtet, ohne Zaunanbindung	VPDO22SOO0131	280,0	1
verzinkt + schwarz-matt pulverbeschichtet, mit Bauzaunmodul	VPDO22SOB0183	280,0	1
verzinkt + schwarz-matt pulverbeschichtet, mit Doppelstabmattenzaunmodul	VPDO22SOD0186	280,0	1
verzinkt + RAL Wunschfarbe pulverbeschichtet, ohne Zaunanbindung	VPDO22WOO0132	280,0	1
verzinkt + RAL Wunschfarbe pulverbeschichtet, mit Bauzaunmodul	VPDO22WOB0184	280,0	1
verzinkt + RAL Wunschfarbe pulverbeschichtet, mit Doppelstabmattenzaunmodul	VPDO22WOD0187	280,0	1

Panikschloss

verzinkt, ohne Zaunanbindung	VPDO22VFO0213	280,0	1
verzinkt, mit Bauzaunmodul	VPDO22VFB0216	280,0	1
verzinkt, mit Doppelstabmattenzaunmodul	VPDO22VFD0219	280,0	1
verzinkt + schwarz-matt pulverbeschichtet, ohne Zaunanbindung	VPDO22SFO0214	280,0	1
verzinkt + schwarz-matt pulverbeschichtet, mit Bauzaunmodul	VPDO22SFB0217	280,0	1
verzinkt + schwarz-matt pulverbeschichtet, mit Doppelstabmattenzaunmodul	VPDO22SFD0220	280,0	1
verzinkt + RAL Wunschfarbe pulverbeschichtet, ohne Zaunanbindung	VPDO22WFO0215	280,0	1
verzinkt + RAL Wunschfarbe pulverbeschichtet, mit Bauzaunmodul	VPDO22WFB0218	280,0	1
verzinkt + RAL Wunschfarbe pulverbeschichtet, mit Doppelstabmattenzaunmodul	VPDO22WFD0221	280,0	1

Knauf

verzinkt, ohne Zaunanbindung	VPDO22VKO0222	280,0	1
verzinkt, mit Bauzaunmodul	VPDO22VKB0225	280,0	1
verzinkt, mit Doppelstabmattenzaunmodul	VPDO22VKD0228	280,0	1
verzinkt + schwarz-matt pulverbeschichtet, ohne Zaunanbindung	VPDO22SKO0223	280,0	1
verzinkt + schwarz-matt pulverbeschichtet, mit Bauzaunmodul	VPDO22SKB0226	280,0	1
verzinkt + schwarz-matt pulverbeschichtet, mit Doppelstabmattenzaunmodul	VPDO22SKD0229	280,0	1
verzinkt + RAL Wunschfarbe pulverbeschichtet, ohne Zaunanbindung	VPDO22WKO0224	280,0	1
verzinkt + RAL Wunschfarbe pulverbeschichtet, mit Bauzaunmodul	VPDO22WKB0227	280,0	1
verzinkt + RAL Wunschfarbe pulverbeschichtet, mit Doppelstabmattenzaunmodul	VPDO22WKD0230	280,0	1

Panikschloss, mit einseitiger Zutrittskontrolle

verzinkt, ohne Zaunanbindung	VPDO22VEO0258	280,0	1
verzinkt, mit Bauzaunmodul	VPDO22VEB0261	280,0	1
verzinkt, mit Doppelstabmattenzaunmodul	VPDO22VED0264	280,0	1
verzinkt + schwarz-matt pulverbeschichtet, ohne Zaunanbindung	VPDO22SEO0259	280,0	1
verzinkt + schwarz-matt pulverbeschichtet, mit Bauzaunmodul	VPDO22SEB0262	280,0	1
verzinkt + schwarz-matt pulverbeschichtet, mit Doppelstabmattenzaunmodul	VPDO22SED0265	280,0	1
verzinkt + RAL Wunschfarbe pulverbeschichtet, ohne Zaunanbindung	VPDO22WEO0260	280,0	1
verzinkt + RAL Wunschfarbe pulverbeschichtet, mit Bauzaunmodul	VPDO22WEB0263	280,0	1
verzinkt + RAL Wunschfarbe pulverbeschichtet, mit Doppelstabmattenzaunmodul	VPDO22WED0266	280,0	1

Die Kunst des Zugangs: V-Door und V-Door-Steelplate setzen Maßstäbe in Sachen Eleganz und Funktionalität!

Tauchen Sie ein in die Welt der mobilen Zugangslösungen mit **V-Door** und **V-Door-Steelplate**! Diese innovativen Türsysteme bieten eine elegante Lösung für barrierefreie Zugänge und Fluchttüren in einer Vielzahl von Umgebungen. Das **V-Door** wurde entwickelt, um höchste Flexibilität zu bieten, sei es auf Plattformen oder Stahlplatten. Seine durchdachte Konstruktion ermöglicht eine einfache Versetzung, sowohl mobil als auch stationär. Trotz seiner kompakten Größe ist das **V-Door** großzügig dimensioniert, um einen reibungslosen Personenfluss zu gewährleisten und gleichzeitig den Raum optimal zu nutzen.

Mit **V-Door-Steelplate** erhalten Sie alle Vorteile des **V-Door's**, jedoch mit der zusätzlichen Option einer Plattform- oder Stahlplattenmontage. Diese Vielseitigkeit macht es zur idealen Wahl für eine Vielzahl von Anwendungen, von Baustellen bis hin zu Veranstaltungsorten.

Beide Modelle kommen inklusive CEE-Stecker, elektrischem Anschlag, integriertem Türschließer, Industriegeschloss, LED-Beleuchtung vorne und hinten sowie einem Übersteigschutz – alles, was Sie für maximale Sicherheit und Funktionalität benötigen.

Das **V-Door-Steelplate** ist besonders auf Barrierefreiheit für Rollstuhlfahrer und Fahrräder ausgelegt und kann gut ergänzend zu einem Drehkreuz eingesetzt werden. Entdecken Sie mit **V-Door** und **V-Door-Steelplate** die perfekte Kombination aus Funktionalität, Stil und Sicherheit.



Das V-Door kann ganz nach Ihren Vorstellungen konfiguriert werden. Wählen Sie die Oberfläche, Zutrittskontrolle und Zaunanbindung frei aus.

Zutrittskontrolle

- ohne Zutrittskontrolle
- einseitige lokale Zutrittskontrolle mit Panikschloss und Eingriffschutz



Zutrittskontrollen

Zutrittskontrollen	Art.-Nr.	kg	VPE
Lokale einseitige RFID-Zutrittskontrolle (Set)	VZZZKE	0,47	1
RFID-Chip für lokale RFID-Zutrittskontrolle	VZZCHIPL	0,0003	1
Verdrahtung kundeneigener Zutrittskontrollen	VZIWIRES		

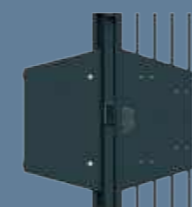

Die **V-Door** dient nicht nur als Fluchttür, sondern auch als Zugangspunkt mit RFID-Lesegerät, Tastatur und Fingerprint-Scanner. Zudem ermöglicht sie die Integration kundenspezifischer Zutrittskontrollen.

Oberfläche

- verzinkt
- verzinkt + schwarz-matt pulverbeschichtet
- verzinkt + RAL Wunschfarbe pulverbeschichtet



Zaunanbindung

- ohne
- mit Bauzaunmodul
- mit Doppelstabmattenzaunmodul



Zaunmodule, beidseitig

Zaunmodule, beidseitig	Art.-Nr.	kg	VPE
Bauzaunmodul, verzinkt	VZPBZ	8,0	1
Bauzaunmodul, verzinkt + schwarz-matt pulverbeschichtet	VZPBZ_S	8,0	1
Bauzaunmodul, verzinkt + RAL Wunschfarbe pulverbeschichtet	VZPBZ_W	8,0	1
Doppelstabmattenzaunmodul, verzinkt	VZPDZ	14,0	1
Doppelstabmattenzaunmodul, verzinkt + schwarz-matt pulverbeschichtet	VZPDZ_S	14,0	1
Doppelstabmattenzaunmodul, verzinkt + RAL-Wunschfarbe pulverbeschichtet	VZPDZ_W	14,0	1

Zubehör Türen

Zubehör Türen	Art.-Nr.	kg	VPE
Abdeckung für CEE-Stecker	VZECEEA	0,02	1
Adapterkabel Schuko-CEE mit Personenschutz 1,5 m	VZEAMPS	0,05	1
CEE-Gerätestecker mit Dichtungssatz	VZECEEG	0,20	1
Not-Aus Schalter	VZENOT	0,36	1
Kabeltrommel CEE 25 m	VZEKTR	5,15	1
Anschlussleitung CEE-CEE 1,5 m	VZEALE	0,02	1
Adapterkabel Schuko-CEE 1,5 m	VZEAOPS	0,02	1

Praktisch, flexibel, stilvoll, funktional & fantastisch.



Entdecken Sie die Vielfalt unserer Cubes als Ihren exklusiven Rückzugsort

Willkommen in der Welt der grenzenlosen Möglichkeiten für **Bau- und Eventcubes!** Unsere innovative Palette an Cubes wurde entwickelt, um Ihre Anforderungen an flexibles Design, Funktionalität und Ästhetik zu erfüllen. Von der stilvollen **V-Lounge** über das praktische **V-Office** bis hin zum vielseitigen **V-Space** und dem zuverlässigen **V-Guard**, unsere Cubes bieten die ideale Lösung für eine breite Palette von Anwendungen.

Tauchen Sie ein in die Vielfalt der **V-Lounge**, einem luxuriösen Rückzugsort, der sowohl für Events als auch für den privaten Gebrauch konzipiert ist. Mit seinem modernen Design und hochwertigen Materialien schafft die **V-Lounge** eine einladende Atmosphäre für Gäste und Besucher.

Das **V-Office** bietet eine flexible Arbeitsumgebung, die sich nahtlos in jede Veranstaltung oder Bauprojekt integrieren lässt. Mit seinem intelligenten Raumkonzept und der hochwertigen Ausstattung ist das **V-Office** der perfekte Ort für

effizientes Arbeiten und kreative Zusammenarbeit. Der **V-Space** ist ein wandelbarer Raum, der sich den sich ändernden Anforderungen Ihrer Veranstaltung oder Baustelle anpasst. Mit seiner modular aufgebauten Struktur und seinen vielseitigen Einsatzmöglichkeiten ist der **V-Space** die optimale Lösung für individuelle Raumgestaltung und maximale Flexibilität.

Und schließlich, aber keineswegs weniger wichtig, der **V-Guard** - Ihr zuverlässiger Partner für Sicherheit und Schutz. Mit seiner robusten Bauweise und innovativen Sicherheitsfunktionen bietet der **V-Guard** die ideale Lösung für die Absicherung von Veranstaltungen und Bauprojekten.

Entdecken Sie unsere Cubes und lassen Sie sich von ihrer Vielseitigkeit und Funktionalität begeistern. Mit unseren hochwertigen Produkten sind Ihrer Kreativität keine Grenzen gesetzt, egal ob Sie eine Veranstaltung planen oder ein Bauprojekt realisieren möchten.

V-Lounge



V-Office



V-Space

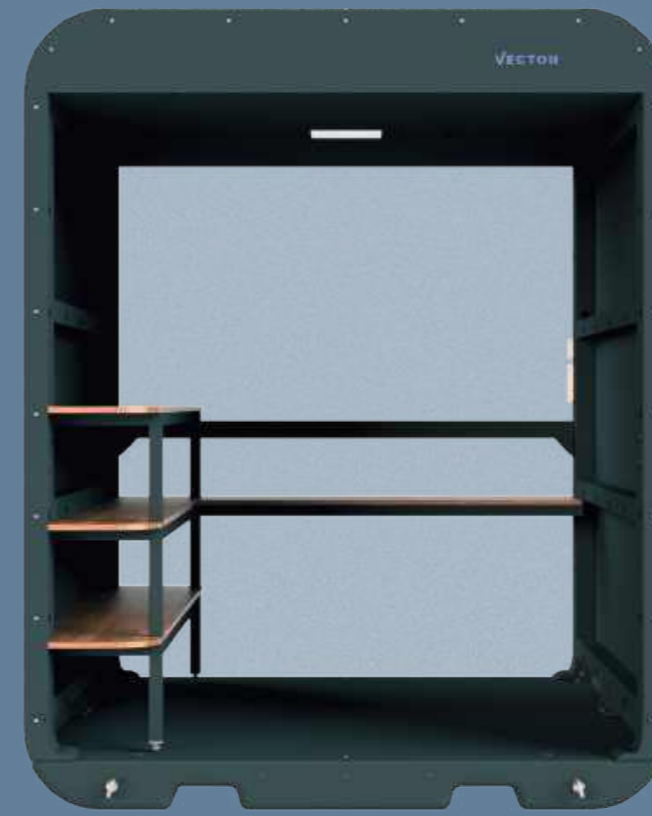

V-Guard



Plattform-Serie
Drehkreuze
Tore
Türen
Raumsysteme
Schutzsysteme
Materialtracking

Plattform-Serie
Drehkreuze
Tore
Türen
Raumsysteme
Schutzsysteme
Materialtracking

Genießen Sie Luxus überall: Die V-Lounge - Ihr mobiler Aufenthaltsraum der Extraklasse!

Willkommen in der **V-Lounge** - Ihrem exklusiven mobilen Aufenthaltsraum für spontane Besprechungen. Mit seinem modernen Design und seiner vielseitigen Funktionalität bietet die **V-Lounge** den idealen Ort für kurze Meetings oder Momente der Erholung.

Dank seiner Staplertaschen und Kranösen ist die **V-Lounge** mühelos versetzbar und kann sowohl mobil als auch stationär genutzt werden. Die großzügigen Abmessungen von 2,00x2,00x2,41 m bieten ausreichend Platz für Komfort und Entspannung, während das moderate Gewicht von 1510 kg eine einfache Handhabung ermöglicht.

Die Ausstattung der **V-Lounge** lässt keine Wünsche offen: Eine bedruckte Aluverbundplatte dient als stilvolle Rückwand, während drei Barhocker und ein Desinfektionsspender für Komfort und Hygiene sorgen. Ein Aschenbecher ist ebenfalls vorhanden. Mit einem CEE-Stecker, LED-Panel und Schuko-Steckdosen bietet die **V-Lounge** alle Annehmlichkeiten für eine angenehme Atmosphäre.

Erleben Sie mit der **V-Lounge** Luxus und Komfort in jeder Situation - egal ob bei der Arbeit oder in Ihrer Freizeit.



VPLO21SOO0073



Für mehr Infos
QR-Code
scannen

Konfigurierbar in:
• Oberfläche

Herausragende Eigenschaften: Entdecken Sie die Highlights der V-Door:

- ✓ Abmessungen LxBxH 2,00x2,00x2,41 m
- ✓ Gewicht 1510 kg
- ✓ Anschluss per 230 V CEE-Stecker
- ✓ Verschießbarer Zugang zur Elektronik
- ✓ Barhocker
- ✓ Desinfektionsspender
- ✓ Aschenbecher
- ✓ LED-Panel
- ✓ Integrierte Schutzkontakt Steckdosen
- ✓ Staplertaschen
- ✓ rutschfester Betonbelag
- ✓ nivellierbare Stellfüße
- ✓ Kranösen
- ✓ Individuell bedruckbare Rückwand
- ✓ Individuelle Pulverbeschichtung

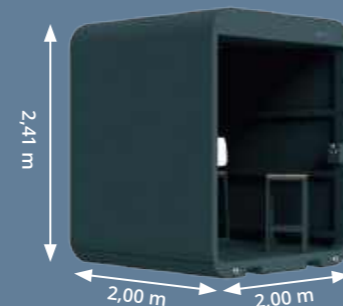

Entdecken Sie die Möglichkeiten: Erweitern Sie Ihre V-Lounge mit unserem umfangreichen Zubehörsortiment

Standardvarianten

- verzinkt
- verzinkt + schwarz-matt pulverbeschichtet
- verzinkt + RAL Wunschfarbe pulverbeschichtet

Art.-Nr.	kg	VPE
VPLO21VOO0072	1510,0	1
VPLO21SOO0073	1510,0	1
VPLO21WOO0074	1510,0	1

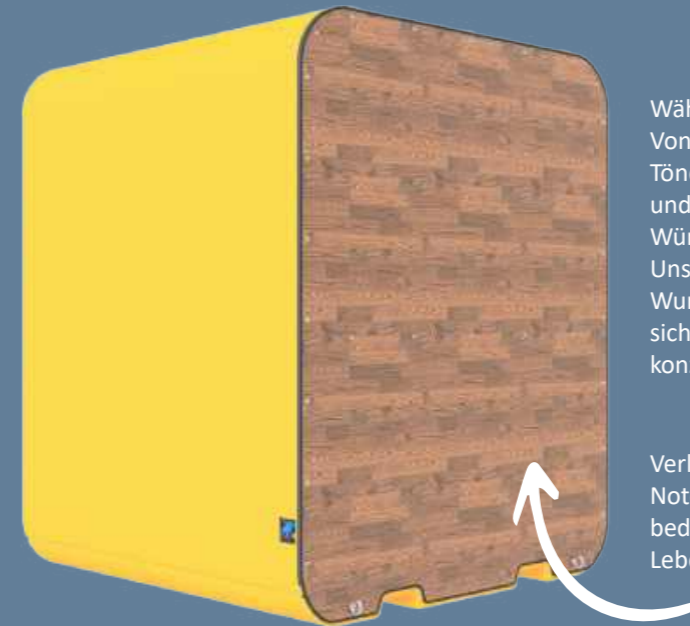

Wählen Sie aus einer Vielzahl von Farboptionen. Von lebendigen Nuancen bis hin zu dezenten Tönen - lassen Sie Ihrer Kreativität freien Lauf und gestalten Sie Ihre Umgebung nach Ihren Wünschen. Unsere Raumsysteme können alle mit einer Wunschfarbe pulverbeschichtet werden, um sicherzustellen, dass sie perfekt zu Ihrem Designkonzept passen.

Verleihen Sie Ihren Räumen eine einzigartige Note - unsere Aluverbundplatte kann individuell bedruckt werden, um Ihre kreativen Ideen zum Leben zu erwecken.

Zubehör Lounge's

	Art.-Nr.	kg	VPE
Barhocker	VZRBAR	11,07	1
Brandschutz-Kit	VZRBRA	3,14	1
Aschenbecher	VZRASB	2,98	1
Aluverbundplatte	VZRALVPL	17,7	1
Gasdruckdämpfer für große Haube	VZRGDG	0,25	1
Abdeckung für CEE-Stecker	VZECEEA	0,02	1
Adapterkabel Schuko-CEE mit Personenschutz 1,5 m	VZEAMPS	0,05	1
CEE-Gerätestecker mit Dichtungssatz	VZECEEG	0,20	1
Not-Aus Schalter	VZENOT	0,36	1
Kabeltrommel CEE 25 m	VZEKTR	5,15	1
Anschlussleitung CEE-CEE 1,5 m	VZEALE	0,02	1
Adapterkabel Schuko-CEE 1,5 m	VZEAOPS	0,02	1
Individuelles bedrucken von Dibond-Platten	VZIPRINT		

Plattform-Serie
Drehkreuze
Tore
Türen
Raumsysteme
Schutzsysteme
Materialtracking

Plattform-Serie
Drehkreuze
Tore
Türen
Raumsysteme
Schutzsysteme
Materialtracking

Mehr als nur ein Büro: Das V-Office schafft Raum für Kreativität und Produktivität!

Das **V-Office** bietet Ihnen die Möglichkeit, Ihre Büroarbeiten sowohl auf Baustellen als auch in Produktionsstätten in einer ungestörten und geschützten Umgebung zu erledigen.

Mit seiner innovativen Konstruktion und den praktischen Features ist das **V-Office** nicht nur mobil einsetzbar, sondern kann auch stationär installiert werden. Dank Staplertaschen und Kranösen ist es leicht zu versetzen und passt sich flexibel Ihren Anforderungen an.

Die großzügigen Abmessungen von 2,00x2,00x2,41 m bieten ausreichend Platz für Komfort und Effizienz, während das moderate Gewicht von 1620 kg eine einfache Handhabung ermöglicht.

Die hochwertige Ausstattung lässt keine Wünsche offen: Mit einem CEE-Stecker, Polycarbonat-Scheibe als Front- und Rückwand mit Glastür, einem beschreibbaren Heizpanel, einem höhenverstellbaren Schreibtisch, einem LED-Panel und Schuko-Steckdosen bietet das **V-Office** alle Annehmlichkeiten eines modernen Arbeitsplatzes.



VPOF22SOO0127



Für mehr Infos
QR-Code
scannen

Konfigurierbar in:
• Oberfläche

Herausragende Eigenschaften: Entdecken Sie die Highlights der V-Office:

- ✓ Abmessungen LxBxH 2,00x2,00x2,41 m
- ✓ Gewicht 1620 kg
- ✓ Anschluss per 230 V CEE-Stecker
- ✓ Verschießbarer Zugang zur Elektronik
- ✓ Gedämmte Seitenwände
- ✓ Kratzfeste Polycarbonat-Scheiben
- ✓ Verschießbare Glastür
- ✓ beschreibbares infrarot Heizpanel
- ✓ Höhenverstellbarer Tisch
- ✓ LED-Panel
- ✓ Integrierte Schutzkontakt Steckdosen
- ✓ Staplertaschen
- ✓ rutschfester Betonbelag
- ✓ nivellierbare Stellfüße
- ✓ Kranösen
- ✓ Individuelle Pulverbeschichtung

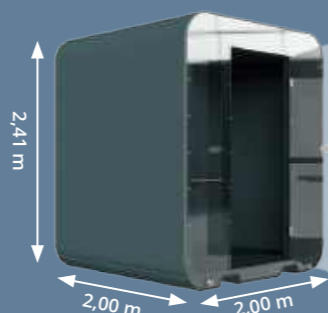

Standardvarianten

- verzinkt
- verzinkt + schwarz-matt pulverbeschichtet
- verzinkt + RAL Wunschfarbe pulverbeschichtet

Art.-Nr.	kg	VPE
VPOF22VOO0126	1620,0	1
VPOF22SOO0127	1620,0	1
VPOF22WOO0128	1620,0	1

Die perfekte Kombination aus Funktionalität, Komfort und Stil für Ihr mobiles Büroerlebnis.



Das **V-Office** bietet nicht nur einen effizienten Arbeitsbereich. Darüber hinaus sind wir in der Lage, individuelle Kundenwünsche umzusetzen, wie beispielsweise die Einrichtung einer Podcast Lounge, wie in diesem Sonderbau realisiert. Zusätzlich ist das **V-Office** mit einem Heizpanel ausgestattet, um den Komfort während der Arbeit zu maximieren.

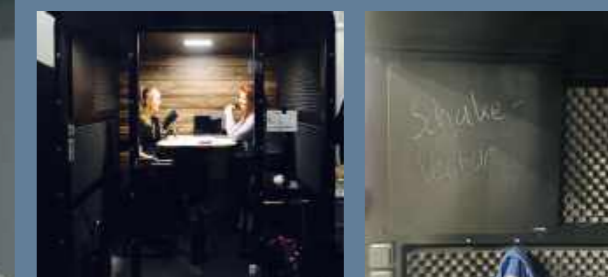

Höhenverstellbare Schreibtische bieten die Flexibilität, die Höhe des Arbeitsbereichs anzupassen, was eine ergonomische Arbeitsumgebung fördert und die Produktivität steigert. Mit nur einem Knopfdruck können Benutzer zwischen Sitzen und Stehen wechseln, um die Belastung des Körpers zu reduzieren und eine gesündere Arbeitsweise zu unterstützen.

Zubehörteile Office's

- höhenverstellbarer Tisch
- Tischplatte aus Holz
- Polycarbonat Heckscheibe
- Polycarbonat Frontscheibe
- Brandschutz-Kit
- Gasdruckdämpfer für große Haube
- verschießbare Tür
- Abdeckung für CEE-Stecker
- Adapterkabel Schuko-CEE mit Personenschutz 1,5 m
- CEE-Gerätestecker mit Dichtungssatz
- Not-Aus Schalter
- Kabeltrommel CEE 25 m
- Anschlussleitung CEE-CEE 1,5 m
- Adapterkabel Schuko-CEE 1,5 m

Art.-Nr.	kg	VPE
VZRTIS	22,57	1
VZRTIP	10,02	1
VZRPOHS	23,93	1
VZRPOFS	15,02	1
VZRBRA	3,14	1
VZRGDG	0,25	1
VZRTÜR	33,36	1
VZECEEA	0,02	1
VZEAMPS	0,05	1
VZECEEG	0,20	1
VZENOT	0,36	1
VZEKTR	5,15	1
VZEALE	0,02	1
VZEAOPS	0,02	1

Schaffen Sie Raum für Innovation: V-Space - Ihr vielseitiger Begleiter für Bau- stellen und Events!

Erleben Sie die Vielseitigkeit von dem **V-Space** - Ihr mobiles Planhäuschen für eine optimierte Baustellen- und Eventorganisation!

Der **V-Space** definiert Flexibilität neu: Er ist perfekt für den Einsatz im Baustellen- und Eventbereich geeignet und kann mühelos als offenes Büro oder Meeting-Point genutzt werden. Dank seiner Staplertaschen und Kranösen ist er leicht zu versetzen, sei es mobil oder stationär.

Mit Abmessungen von 2,00x2,00x2,41 m und einem Gewicht von 1550 kg bietet der **V-Space** die ideale Balance zwischen Portabilität und Robustheit. Er wird komplett ausgestattet geliefert, inkl. Holztisch, Regal, Polycarbonat-Scheibe, CEE-Stecker, LED-Panel sowie Schuko-Steckdosen.

Tauchen Sie ein in eine neue Dimension der Arbeitsumgebung und erleichtern Sie Ihre Projekte mit **V-Space** - dem Inbegriff von Funktionalität und Stil!

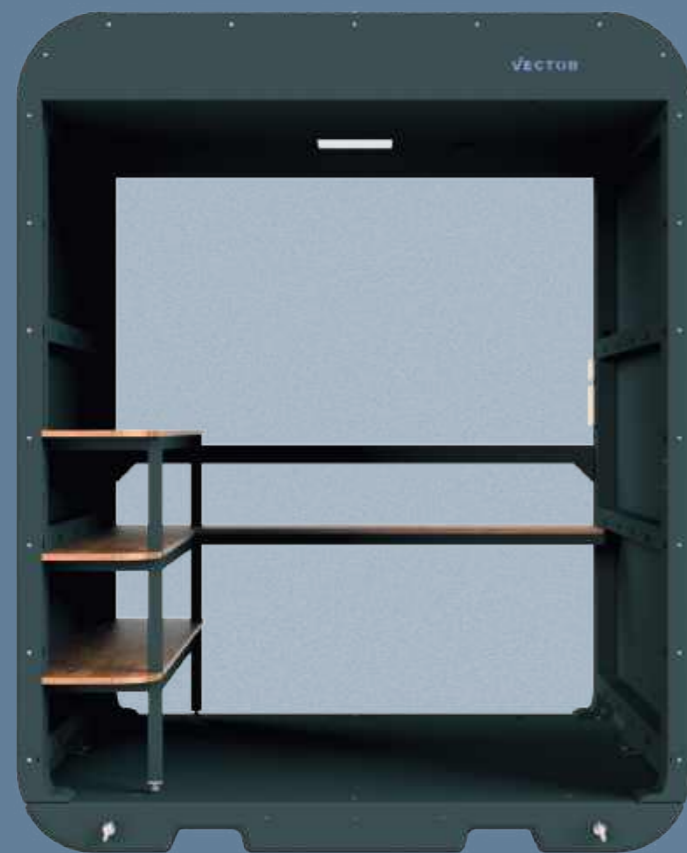

VPPL21SO00077



Für mehr Infos
QR-Code
scannen

Konfigurierbar in:
• Oberfläche

Herausragende Eigenschaften: Entdecken Sie die Highlights des V-Space:

- ✓ Abmessungen LxBxH 2,00x2,00x2,41 m
- ✓ Gewicht 1550 kg
- ✓ Anschluss per 230 V CEE-Stecker
- ✓ Verschiebbarer Zugang zur Elektronik
- ✓ Kratzfeste Polycarbonat-Scheiben
- ✓ LED-Panel
- ✓ Integrierte Schutzkontakt Steckdosen
- ✓ Integrierter Tisch + Regal
- ✓ Staplertaschen
- ✓ rutschfester Betonbelag
- ✓ nivellierbare Stellfüße
- ✓ Kranösen
- ✓ Individuelle Pulverbeschichtung



Standardvarianten

- verzinkt
- verzinkt + schwarz-matt pulverbeschichtet
- verzinkt + RAL Wunschfarbe pulverbeschichtet

Art.-Nr.	kg	VPE
VPPL21VOO0076	1550,0	1
VPPL21SOO0077	1550,0	1
VPPL21WOO0078	1550,0	1

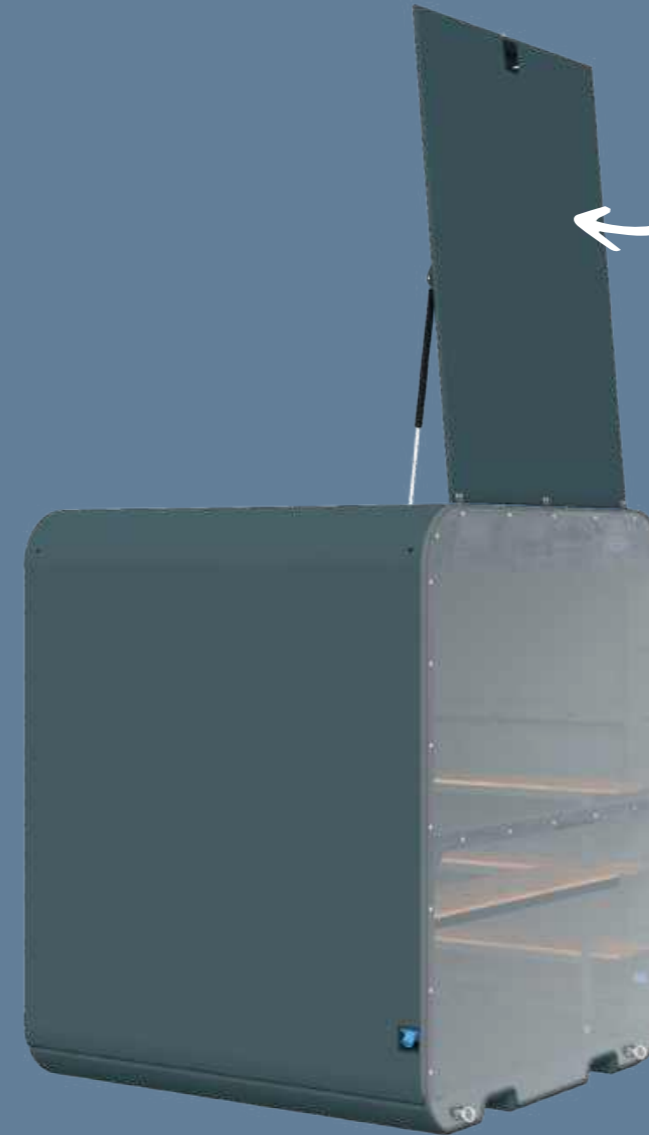

Entdecken Sie unsere **Serviceklappe** für Wartungsarbeiten, ein unverzichtbares Feature in all unseren Raumsystemen. Ausgestattet mit einem Gasdruckdämpfer und verschließbarer Mechanik, bietet sie bequemen Zugang für Inspektionen und Reparaturen.

Das Regalsystem mit Holzböden bietet Ihnen eine elegante Möglichkeit, Ihre Gegenstände zu organisieren.



Zubehörteile Space's

	Art.-Nr.	kg	VPE
Regalboden aus Holz, oben	VZRREO	7,95	1
Regalboden aus Holz, unten/ mitte	VZRREU	7,95	1
Gasdruckdämpfer für große Haube	VZRGDG	0,25	1
Brandschutz-Kit	VZRBRA	3,14	1
Polycarbonat Heckscheibe	VZRPOHS	23,93	1
Abdeckung für CEE-Stecker	VZECEEA	0,02	1
Adapterkabel Schuko-CEE mit Personenschutz 1,5 m	VZEAMPS	0,05	1
CEE-Gerätestecker mit Dichtungssatz	VZECEEG	0,20	1
Not-Aus Schalter	VZENOT	0,36	1
Kabeltrommel CEE 25 m	VZEKTR	5,15	1
Anschlussleitung CEE-CEE 1,5 m	VZEALE	0,02	1
Adapterkabel Schuko-CEE 1,5 m	VZEAOPS	0,02	1

Plattform-Serie
Drehkreuze
Tore
Türen
Raumsysteme
Schutzsysteme
Materialtracking

Plattform-Serie
Drehkreuze
Tore
Türen
Raumsysteme
Schutzsysteme
Materialtracking

Sicherheit im Fokus: Entdecken Sie den mobilen Schutztunnel V-Guard, eine Lösung für jede Situation.

Entdecken Sie den **V-Guard** - Ihr mobiler Schutztunnel, der nicht nur Personenströme lenkt, sondern sie auch vor herabfallenden Gegenständen schützt. Vielseitig einsetzbar und einfach kombinierbar mit dem V-Turnstile-Guard, bietet der **V-Guard** höchste Flexibilität für verschiedene Anwendungen. Mit Stapeltaschen und Kranösen ausgestattet, ist er leicht zu versetzen.

Die kompakten Abmessungen von 2,00x2,00x2,41 m und das Gewicht von 1450 kg machen den **V-Guard** zu einer idealen Lösung für jede Umgebung. Optional kann er mit einem LED-Panel ausgestattet werden, das durch einen Bewegungsmelder gesteuert wird, für maximale Sichtbarkeit und Sicherheit.

Erleben Sie mit dem **V-Guard** eine innovative Lösung, die Ihre Arbeitsumgebung sicherer und effizienter macht - egal, ob auf Baustellen, Veranstaltungen oder anderen Einsatzgebieten!



VPTU21SLO0109

Konfigurierbar in:

- Oberfläche
- Beleuchtung

Herausragende Eigenschaften: Entdecken Sie die Highlights des V-Guard:

- ✓ Abmessungen LxBxH 2,00x2,00x2,41 m
- ✓ Gewicht 1450 kg
- ✓ Anschluss per 230 V CEE-Stecker
- ✓ Verschiebbarer Zugang zur Elektronik
- ✓ Erweiterbar mit dem V-Turnstile-Guard
- ✓ Optionales LED-Panel mit Bewegungsmelder
- ✓ Stapeltaschen
- ✓ rutschfester Betonbelag
- ✓ nivellierbare Stellfüße
- ✓ Kranösen
- ✓ Individuelle Pulverbeschichtung

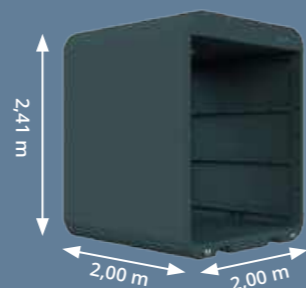

Für mehr Infos
QR-Code
scannen

ohne LED

- verzinkt
- verzinkt + schwarz-matt pulverbeschichtet
- verzinkt + RAL Wunschfarbe pulverbeschichtet

Art.-Nr.	kg	VPE
VPTU21VOO0069	1450,0	1
VPTU21SOO0068	1450,0	1
VPTU21WOO0070	1450,0	1

mit LED

- verzinkt
- verzinkt + schwarz-matt pulverbeschichtet
- verzinkt + RAL Wunschfarbe pulverbeschichtet

Art.-Nr.	kg	VPE
VPTU21VLO0108	1450,0	1
VPTU21SLO0109	1450,0	1
VPTU21WLO0110	1450,0	1

V-Guard-Add-On

- V-Guard-Add-On, 30°- Stück verzinkt
- V-Guard-Add-On, 30°- Stück verzinkt + schwarz-matt pulverbeschichtet
- V-Guard-Add-On, 30°- Stück verzinkt + RAL Wunschfarbe pulverbeschichtet
- V-Guard-Add-On, 1m- Stück verzinkt
- V-Guard-Add-On, 1m- Stück verzinkt + schwarz-matt pulverbeschichtet
- V-Guard-Add-On, 1m- Stück verzinkt + RAL Wunschfarbe pulverbeschichtet

VPTU30V	176,5	1
VPTU30S	176,5	1
VPTU30W	176,5	1
VPTU1MV	202,0	1
VPTU1MS	202,0	1
VPTU1MW	202,0	1



V-Guard-Add-On – Der perfekte Erweiterungstunnel.

Mit einer Länge von 1 Meter kann dieser Tunnel einfach als Erweiterung angebracht oder in einem 30-Grad-Winkel installiert werden. Sie haben auch die Möglichkeit, mehrere 30-Grad-Tunnel zu kombinieren, um Ihre Sicherheitsvorkehrungen anzupassen und zu erweitern.

Der **V-Guard-Add-On** bietet Ihnen die Möglichkeit, Ihre Sicherheitslösung ganz nach Ihren individuellen Anforderungen anzupassen und zu erweitern

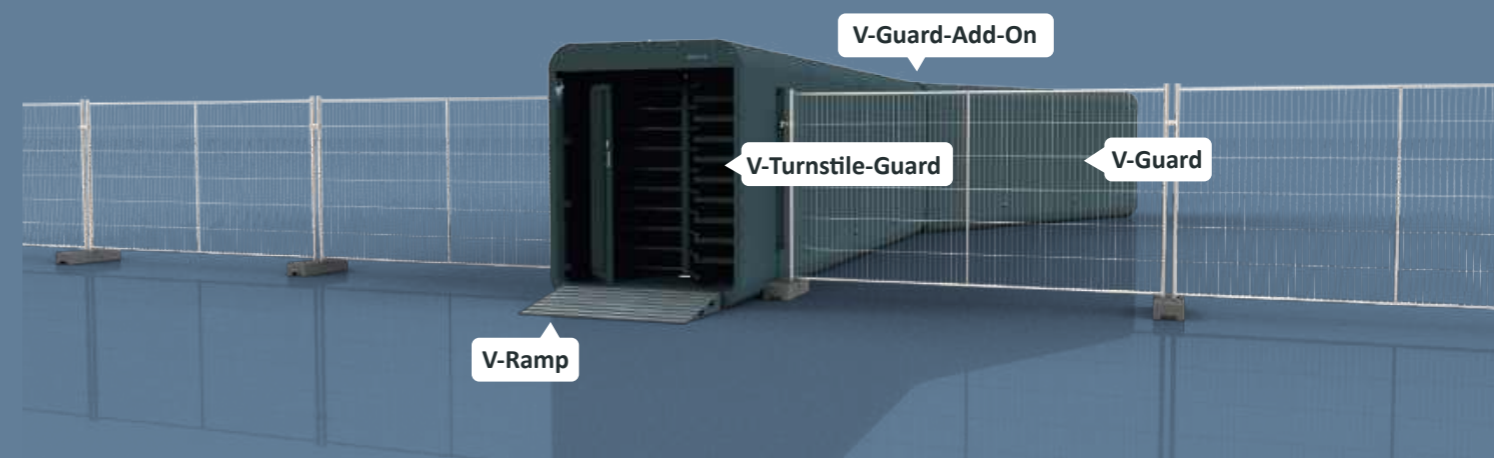

Zubehör Guard's

- Gasdruckdämpfer für große Haube
- Bewegungsmelder
- Abdeckung für CEE
- Adapterkabel Schuko-CEE mit Personenschutz 1,5 m
- CEE-Gerätestecker mit Dichtungssatz
- Not-Aus Schalter
- Kabeltrommel CEE 25 m
- Anschlussleitung CEE-CEE 1,5 m
- Adapterkabel Schuko-CEE 1,5 m

Art.-Nr.	kg	VPE
VZRGDG	0,25	1
VZRBW	0,21	1
VZECEEA	0,02	1
VZEAMPS	0,05	1
VZECEEG	0,20	1
VZENOT	0,36	1
VZEKTR	5,15	1
VZEALE	0,02	1
VZEAOPS	0,02	1

RFID-Materialtracking Systemvorteile

Unsere Materialtracking-Systeme basieren auf modernster RFID-Technologie und sorgen für eine lückenlose Materialverfolgung im mobilen Bereich.

Über die RFID-Technologie können Produkte, die mit entsprechenden Tags ausgestattet sind, per mobilem Funkscanner oder fest verbauten Readern, aus Entfernungen von bis zu mehreren Metern, berührungslos gelesen und eindeutig identifiziert werden, nicht nur einzeln, sondern auch als komplette Pulklesung, um Zähl- und Prüfvorgänge zu optimieren, sowie Bewegungs- und Nutzungsverläufe des einzelnen Produkts zu tracken.

Die zu trackenden Materialien werden dabei bereits im Produktionsprozess mit RFID-Tags ausgestattet und sind somit dauerhaft elektronisch identifizierbar. Somit sind unsere Produkte bereits bei Auslieferung einsatzbereit für digitales Tracking.

Entdecken Sie die Vorteile des RFID-Materialtrackings:

- ✓ Vereinfachung der jährlichen Inventur
- ✓ Gewinnung wertvoller Zusatzinformationen, wie Lebensdauer und Einsatzzeit der Produkte
- ✓ Reduzierung des Materialschwunds
- ✓ Disposition und Kontrolle in kürzester Zeit
- ✓ Vermeidung von manuellen Eingabefehlern
- ✓ Zuverlässige Pulkerfassung ohne Sichtkontakt
- ✓ Eineindeutige Identifikation aller Materialien, keine Datenpflege von Hand nötig



Für mehr Infos
QR-Code
scannen

RFID-Handscanner

RFID-Wartung

- Support-Hotline pro Endgerät (1-5 Geräte)
- Support-Hotline pro Endgerät (6-10 Geräte)
- Support-Hotline pro Endgerät (11-25 Geräte)
- Support-Hotline pro Endgerät (26-50 Geräte)
- Support-Hotline pro Endgerät (51-100 Geräte)

Art.-Nr.

- RFID-WAREGA
- RFID-WAREGB
- RFID-WAREGC
- RFID-WAREGD
- RFID-WAREGE

RFID-Lizenz

- Systeminstallation und Bereitstellen der Online-Anwendung und Aufsetzen des virtuellen Servers
- Software Hosting, Wartung, Updates, Systemgebühr
- Lizenzgebühr pro Endgerät (1-5 Geräte)
- Lizenzgebühr pro Endgerät (6-10 Geräte)
- Lizenzgebühr pro Endgerät (11-25 Geräte)
- Lizenzgebühr pro Endgerät (26-50 Geräte)
- Lizenzgebühr pro Endgerät (51-100 Geräte)

RFID-SYSTEMINS

- RFID-LIZENZ
- RFID-LIZEGA
- RFID-LIZEGB
- RFID-LIZEGC
- RFID-LIZEGD
- RFID-LIZEGE

RFID-Handscanner

- Softwarekonfiguration pro Endgerät
- RFID UHF Handreader inkl. Griff
- SIM-Karte pro Stück

- RFID-GERÄTKONFIG
- RFID-HANDSCANNER
- RFID-SIM

Getaggte Produkte

Schrankenzaun

- Schrankenzaun, 2m Typ Nox mit Folie Typ 1
- Schrankenzaun, 2m Typ Nox mit Folie Typ 1, mit Adapter

Art.-Nr.	kg	VPE
33420K-S-RFID-SCHAKE	14,5	20
33420KA-S-RFID-SCHAKE	16,0	20

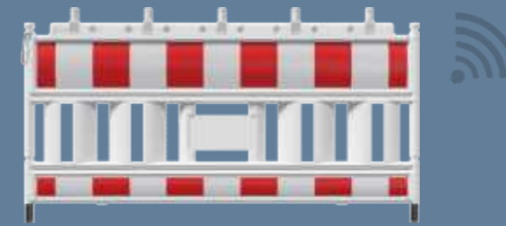

Bakenleuchte

- Typ Powernox Lichtaustritt einseitig rot
- Typ Powernox Lichtaustritt doppelseitig gelb

Art.-Nr.	kg	VPE
33NOXR1-RFID	0,9	10
33NOXG2-RFID	0,9	10



Bake, Typ Nox

- mit Folie Typ RA1/A, doppelseitig links rechtsweisend
- mit Folie Typ RA2/B, doppelseitig links rechtsweisend
- mit Folie Typ RA2/B, einseitig linksweisend
- mit Folie Typ RA2/B, einseitig rechtsweisend
- mit Folie Typ RA1/A, einseitig linksweisend
- mit Folie Typ RA1/A, doppelseitig linksweisend
- mit Folie Typ RA2/B, pfeilförmig doppelseitig links rechtsweisend
- mit Folie Typ RA2/B, pfeilförmig einseitig rechts- oder linksweisend
- mit Folie Typ RA1/A, schraffiert einseitig rechtsweisend
- mit Folie Typ RA1/A, schraffiert doppelseitig rechtsweisend

Art.-Nr.	kg	VPE
36NOX-RFID	5,4	60
36NOX2-RFID	5,4	60
36NOX2L-RFID	5,2	60
36NOX2R-RFID	5,2	60
36NOXL-RFID	5,2	60
36NOXLL-RFID	5,4	60
36NOXP2-RFID	5,4	60
36NOXP/2E-RFID	5,2	60
36NOXR-RFID	5,2	60
36NOXRR-RFID	5,4	60

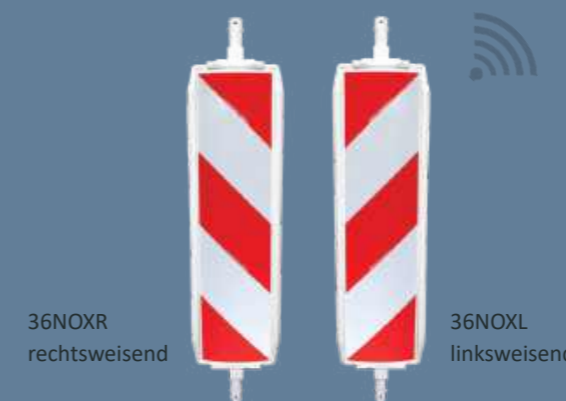

Fußplatte

- Fußplatte, Typ Nox

Art.-Nr.	kg	VPE
31NOX-S-RFID-SCHAKE	30,0	30



Schake-Euro2-Absperrschrankengitter, Typ NOX aus UV-beständigem, schlagzähem Kunststoff geprüft nach TL Absperrtechnik 97, Länge 2,00 m, entspricht den Vorschriften der ZTV-SA, mit integrierten RFID-Tags, optional mit vormontierten Lampenadaptern.

BAST Bakenleuchte Powernox aus hochwertigem Rohmaterial mit LED Technik, zur Anbringung an BAST Wendebake Typ NOX und an alle gängigen Sicherheitsbaken und Schrankenstäbe für einseitige oder doppelseitige Sicherung auf Autobahnen und anderen Straßen mit integriertem Batteriekasten – seitlicher Batteriewechsel – (Patent) und Dämmerungsautomatik, mit integrierten RFID-Tags, Standardfarbe: rot, BAST-geprüft

BAST Wendebake zum universellen Absichern auf Autobahnen und anderen Straßen, mit durchgehendem Stützrohr zur erhöhten Standfestigkeit und geschütztem Folienbereich zur Langlebigkeit der beidseitig zu verwendenden Bake, Stützen zur Aufnahme der Fußplatte Art.-Nr. 31NOX und Lampe Art.-Nr. 33NOX Stützen Ø 43 mm, mit integrierten RFID-Tags, Standardfarbe: weiß.

BAST Fußplatte nach K1 30KG Typ NOX Recyclingmaterial aus hochwertigen Rohstoffen, mit integrierten RFID-Tags.



Mit unserem Modulrahmen wird Ihr LKW zum intelligenten Tracking-System

Der **RFID-Modulrahmen** ist die fortschrittlichste Variante um die Materialwirtschaft Ihrer Verkehrsicherungsprodukte zu optimieren. Das Grundprinzip der Datenerhebung gleicht dem der auf Seite 48 & 49 beschriebenen **RFID-Handscanner-Systemlösung**, bedarf jedoch wesentlich weniger personelle Eingriffe.

Nachdem einzelne Materialbewegungen als Auftrag in der Software erstellt wurden, können Routen optimiert geplant werden. Da der **RFID-Modulrahmen** die geladenen Waren auf dem LKW automatisch erkennt, ist ein falsches Beladen der LKW's praktisch unmöglich, da die geladenen Waren mit den Aufträgen abgeglichen werden.

Die Erhebung von Geo-Daten macht es möglich, dass die Be- und Entladung einzelner Materialien auf dem LKW an einzelne Orte geknüpft werden kann. So kann Material einzelnen Baufelder zugewiesen, und der Materialschwund verringert werden.

Herausragende Eigenschaften: Entdecken Sie die Highlights des RFID-Materialtrackings:

- ✓ Vereinfachung der jährlichen Inventur
- ✓ Gewinnung wertvoller Zusatzinformationen, wie Lebensdauer und Einsatzzeit der Produkte
- ✓ Reduzierung des Materialschwunds
- ✓ Disposition und Kontrolle in kürzester Zeit
- ✓ Vermeidung von manuellen Eingabefehlern
- ✓ Zuverlässige Pulkerfassung ohne Sichtkontakt
- ✓ Eindeutige Identifikation aller Materialien, keine Datenpflege von Hand nötig
- ✓ Datenübertragung ins ERP-System in Echtzeit
- ✓ Zuverlässige, passwortgeschützte Online-Anwendung
- ✓ Effiziente Materialbeschaffung und -verfolgung mit RFID-Technologie
- ✓ Modulrahmen-Ortung und Materialübersicht auf Baustellen
- ✓ Flexibler Datenzugriff und Aktionen über verschiedene Geräte
- ✓ Automatische Meldungen bei Beladungsfehlern und Materialmangel
- ✓ Optimierung von Routenplanung und Auftragsmanagement



Modulrahmen

- Master-Modul schmal (2,0-2,2 m)
- Master-Modul breit (2,2-2,4 m)
- Erweiterungs-Modul schmal (2,0-2,2 m)
- Erweiterungs-Modul breit (2,2-2,4 m)

RFID-Wartung

- Support-Hotline pro Endgerät (1-5 Geräte)
- Support-Hotline pro Endgerät (6-10 Geräte)
- Support-Hotline pro Endgerät (11-25 Geräte)
- Support-Hotline pro Endgerät (26-50 Geräte)
- Support-Hotline pro Endgerät (51-100 Geräte)

RFID-Lizenz

- Systeminstallation und Bereitstellen der Online-Anwendung und Aufsetzen des virtuellen Servers
- Software Hosting, Wartung, Updates, Systemgebühr
- RFID-Modulrahmen-Lizenzgebühr (1-5 Geräte)
- RFID-Modulrahmen-Lizenzgebühr (6-10 Geräte)
- RFID-Modulrahmen-Lizenzgebühr (11-25 Geräte)
- RFID-Modulrahmen-Lizenzgebühr (26-50 Geräte)
- RFID-Modulrahmen-Lizenzgebühr (51-100 Geräte)

Art.-Nr.	kg	VPE
VRMH24VSO0441	128,15	1
VRMH24VBO0442	133,36	1
VRME24VSO0443	84,04	1
VRME24VBO0444	88,09	1

Art.-Nr.

- RFID-WAREGA
- RFID-WAREGB
- RFID-WAREGC
- RFID-WAREGD
- RFID-WAREGE

Art.-Nr.

- RFID-SYSTEMINS
- RFID-M-LIZENZ
- RFID-M-LIZEGA
- RFID-M-LIZEGB
- RFID-M-LIZEGC
- RFID-M-LIZEGD
- RFID-M-LIZEGE

Optimale Flexibilität für Ihre Anforderungen:

Die flexiblen **RFID-Modulrahmen** bilden auf ihrem LKW einen zweiten Boden, welcher in der Lage ist die geladenen Waren zu scannen und die Geodaten der Fahrtrouten zu erfassen. Jeder LKW bekommt dazu ein Master-Modul, welches entsprechend der Länge des LKW's um Erweiterungs-Module ergänzt wird. In der Breite bieten die einzelnen Rahmen ebenfalls eine gewisse Verstellbarkeit. Wir unterscheiden dabei zwischen der schmalen und breiten Ausführung.

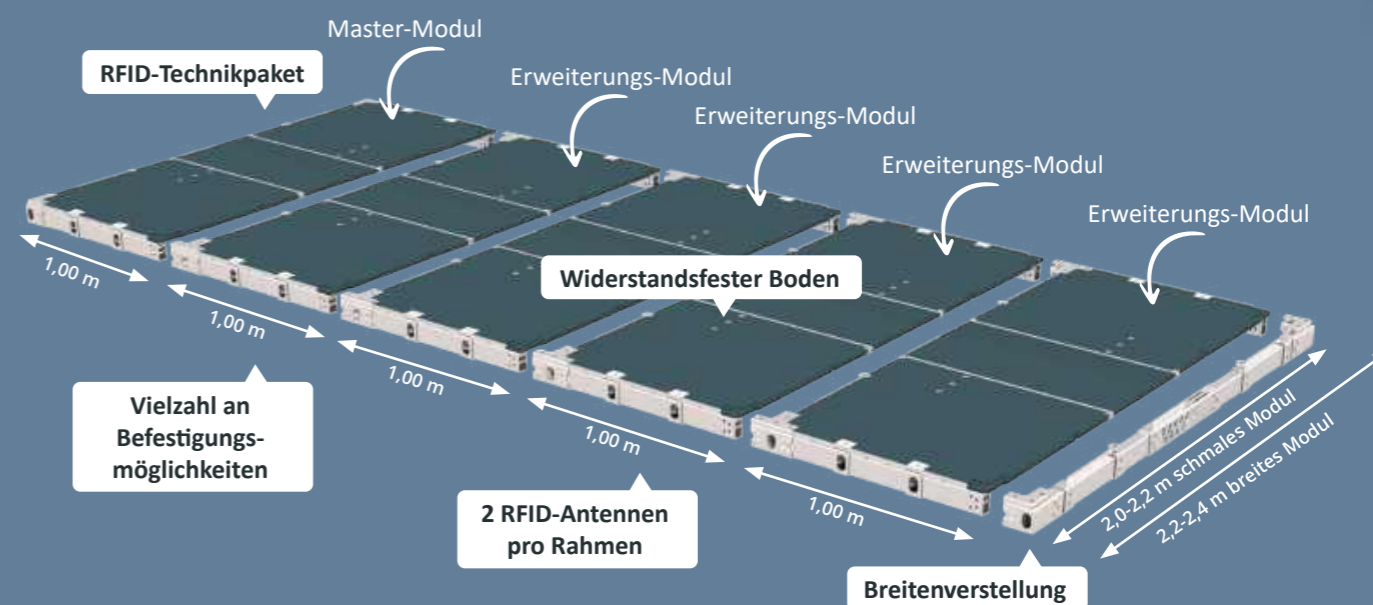



Effizientes Materialtracking: RFID-Technologie für präzise und mobile Erfassung.

Bisherige Probleme

Materialplanung

- Wo befindet sich mein Material?
- Wer kann den Aufbau von Baustelle A übernehmen?
- Gibt es auf Baustelle B Material, welches auf Baustelle A genutzt werden kann?
- Muss defektes Material neu bestellt werden?
- Auf welcher Baustelle geht mein Material verloren?
- Wurden die Fahrten effizient genutzt?

Materialabholung

- Habe ich das richtige Material geladen?

Materialtransport

- Zu welcher Baustelle muss ich fahren?
- Kann ich auf dem Weg noch weitere Aufträge kombinieren?

Materialanlieferung

- Habe ich das richtige Material angeliefert?

Unsere Lösungen

Materialplanung

- ✓ Einsehen der gespeicherten GEO-Daten des Materials
- ✓ Zuordnung verantwortlicher Personen zu einem Scanner
- ✓ Übersicht aktiver/ inaktiver Baustellen und deren Materialien
- ✓ Ausbuchen defekter Materialien/ Aufzeigen sinkender Bestände
- ✓ Aufzeigen von Materialdifferenzen bei einzelnen Baufeldern
- ✓ Speichern der GEO-Daten anhand des Scanners

Materialabholung

- ✓ Aufzeigen von Differenzen entsprechend des erzeugten Auftrags

Materialtransport

- ✓ Anzeigen der Routenziele anhand des Auftrags
- ✓ Planung von Zwischenzielen anhand von Kartendarstellung

Materialanlieferung

- ✓ Abgleichen der abgeladenen Mengen mit dem Auftrag



1 Materialplanung



1. Verwaltung von RFID-Materialien
2. Verwaltung von Baustellen und Lagerplätzen
3. Verwaltung von RFID-Scannern
4. Planung und Verwaltung von Materialflüssen durch anlegen von Aufträgen. „Material XY muss von Lager A zur Baustelle B“

- Übersicht aller vorhandenen Baustellen
- Übersicht aller vorhandenen Materialien
- Übersicht und Steuerung laufender Aufträge

2 Materialabholung



5. Auftragsausführung planen
6. Das Material zur Abholung wird auf einen LKW geladen
7. Scannen des Materials auf dem LKW
8. Prüfen der geladenen Mengen anhand von Ausgaben auf dem RFID-Scanner

- Erfassung aller Materialien ohne Papierkram
- Sicherheit durch abgleichen mit den Auftragsdaten

3 Materialtransport



9. Anfahren der zu beliefernden Baustelle
10. Abladen des Materials

- Bewegungsdaten des LKW's werden gespeichert
- optimierte Routenplanung

4 Materialanlieferung



11. Aufbauen des angelieferten Materials
12. Scannen des Materials am neuen Standort
13. Prüfen der Materialflüsse auf unvollständiges oder überflüssiges Material, anhand von automatischen Meldungen der Software
14. Abschließen des Auftrags bei korrekter Ausführung

- verhindern von Fehlmengen
- ständige Inventur aller Lager und Baustellen
- Zuordnung verantwortlicher Personen zu jedem Auftrag

Plattform-Serie
Drehkreuze
Tore
Türen
Raumsysteme
Schutzsysteme
Materialtracking

Plattform-Serie
Drehkreuze
Tore
Türen
Raumsysteme
Schutzsysteme
Materialtracking

Flexibel, schnell, maßgeschneidert individuell & modern.

Maßgeschneiderte Lösungen für jedes Projekt: VECTOR's Tubeshop und 3D-Druckservice

Mit VECTOR's **Tubeshop** und **3D-Druckservice** finden Sie schnell und unkompliziert maßgeschneiderte Lösungen für Ihre Projekte. Egal, ob Sie nach Standardrohren suchen oder individuelle Anforderungen haben - wir bieten die passende Lösung für Sie.

Unser **Tubeshop** ermöglicht es Ihnen, Stahlrohre genau nach Ihren Vorgaben zu konfektionieren, sei es ein einzelnes maßgeschneidertes Rohr oder eine größere Stückzahl in verschiedenen Ausführungen.

Zusätzlich zu unserem **Tubeshop** bieten wir auch einen **3D-Druckservice** an, der es Ihnen ermöglicht, komplexe Bauteile und Prototypen nach Bedarf anzufertigen. Dank unserer hochmodernen Maschinen können wir kundenspezifische Aufträge schnell und effizient bearbeiten, damit Sie Ihre Projekte ohne Verzögerung vorantreiben können.

Entdecken Sie tubeshop24.de
Rund um die Uhr Produkte
online bestellen.



Verwendete Bilder: S.2/3, 10/11, 12/13, 14/15, 18/19, 20/21, 22/23, 24/25, 28/29, 30/31, 32/33, 34/35, 36/37, 38/39, 40/41, 42/43, 44/45, 46/47, 50/51: www.freepik.com
 Produkt haftung: Die Haftung gemäß Produkthaftungsgesetz entfällt bei Nichtanwendung von Originalteilen. Alle Artikel werden ohne Dekoration geliefert. Geringfügige Farbabweichungen beim Druck sind aufgrund der Materialbeschaffenheit der einzelnen Artikel möglich. Bei den abgebildeten Artikeln handelt es sich um Referenzmuster.



Stand: November 2024. Technische Änderungen vorbehalten.

schutzzaun24.de

... sofort eine Lösung auf Lager!



SafetyFence Solutions GmbH
Lübbecker Straße 16
32257 Bünde | Germany



T +49 (0) 52239 19 95-24
F +49 (0) 5223791995-99



sales@schutzzaun24.de
www.schutzzaun24.de