

# Aufbau- und Verwendungsanleitung

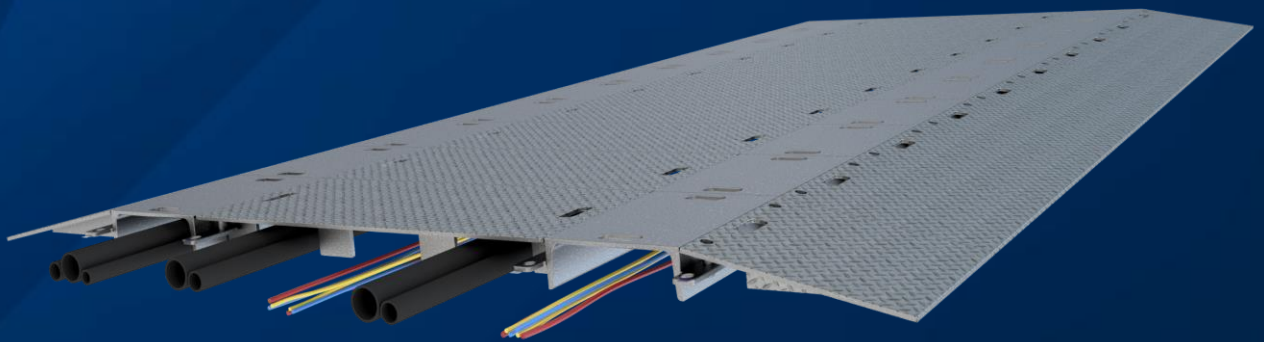

33931-10

33931-11, 33931-12

Überfahrerschutz, Schlauch- und Kabelbrücke  
Drive-over protection, hose and cable bridge



## Überfahrerschutz Schlauch- und Kabelbrücke

## Drive over protection hose and cable bridge

Einfach aufzubauender Überfahrerschutz für Kabel, Schläuche und weitere Versorgungsleitungen

Easy to install overrun protection for cables, hoses and other supply lines

Geeignet für den Einsatz im Straßenbau sowie anderen Baustellen, auf Festivals und anderen Veranstaltungen, an Einsatzstellen

Suitable for use in road construction as well as other construction sites, at festivals and other events, at operation sites

Als modulares System sowohl in Breite als auch Länge beliebig erweiterbar

As a modular system, both width and length can be extended as required

Stabile Stahl-Ausführung, sodass auch eine Überfahrt mit schwerem Gerät bis 40 t möglich ist

Solid steel design, so that crossing with heavy equipment up to 40 t is possible

Korrosionsbeständig durch verzinkte Oberfläche

Corrosion resistant due to galvanized surface

Rampen und Verlängerungselemente mit rutschhemmender Oberfläche aus Tränenblech

Ramps and extension elements with anti-slip surface made of bulb plate

## Allgemeine und Sicherheitshinweise

## General and safety Information

Die Aufbau- und Verwendungsanleitung beschreibt eine Regelausführung; Abweichungen sind nachzuweisen.

The instructions for assembly and use describe a standard design; deviations must be verified.

Der Auf-, Um- und Abbau ist nur von Personen durchzuführen, welche die notwendige Kenntnis (Unterweisung) besitzen. Vor Beginn der Arbeiten ist eine Gefährdungsbeurteilung durchzuführen. Dazu zählen die staatlichen Regeln zum Arbeitsschutz der BG, zur Unfallverhütung sowie Maßnahmen zur Abwendung von Gesundheitsgefahren.

Assembly, modification and disassembly may only be performed by persons who have the necessary knowledge (instruction). Before starting work, risk assessment must be carried out. This includes the national rules for safety at work of the employers' liability insurance association, for accident prevention as well as measures for the prevention of Health hazards.

Alle Bauteile sind vor Montage durch Sichtprüfung auf Beschädigungen zu kontrollieren. Beschädigte Bauteile dürfen nicht eingesetzt werden, sondern sind

All components must be visually inspected for damage before installation. Damaged components must not be used, but must be replaced. Repairs may only be carried

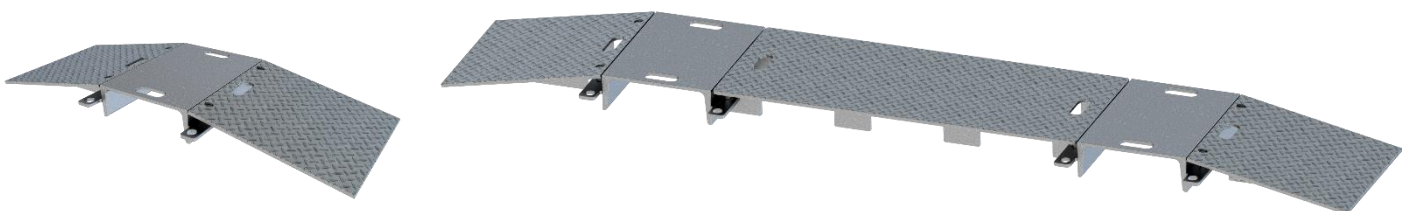

auszutauschen. Reparaturen sind nur durch den Hersteller oder autorisiertes Fachpersonal durchzuführen. Eine Verwendung von Nicht-Originalbauteilen ist unzulässig.

Auf der Fahrbahn liegende Schlauch- und Kabelbrücken sind zunächst als **Verkehrshindernisse nach § 32 StVO** anzusehen.

Es besteht die Forderung, dass diese durch den Verursacher unverzüglich zu beseitigen sind. Deshalb sind Kabelbrücken für die Dauer des Einsatzes für die Verkehrsteilnehmer ausreichend kenntlich zu machen. Dies erfolgt durch das Aufstellen von Verkehrszeichen.

**Abschnitt 5.10.7 ZTV SA:**

„Fahrzeugbehelfsbrücken müssen ab einem Höhenversatz von größer 25 mm durch Verkehrszeichen angekündigt werden und die zulässige Höchstgeschwindigkeit ist herabzusetzen. Dabei kann die Reduzierung der Geschwindigkeit, in Absprache mit der Verkehrsbehörde bis auf 10 km/h erfolgen.“

out by the manufacturer or authorized specialists. The use of non-original components is not permitted.

Hose and cable bridges lying on the roadway are initially to be regarded as **traffic obstructions according to § 32 StVO**.

There is a requirement that they must be removed immediately after use by origin.. For this reason, cable bridges must be made sufficiently visible to road users for the duration of their use. This is done by erecting traffic signs.

**Section 5.10.7 ZTV SA:**

"Temporary vehicle bridges with a height offset of more than 25 mm must be marked with traffic signs and the maximum permissible speed must be reduced. The speed may be reduced to 10 km/h in consultation with the traffic authority.

**Kennzeichnung von Schlauch- und Kabelbrücken im Straßenverkehr:**

Verkehrszeichen 112  
„unebene Fahrbahn“

Verkehrszeichen 274  
„Zulässige Höchstgeschwindigkeit“



**Marking of hose and cable bridges in road traffic:**

traffic sign 112  
"uneven road surface"

traffic sign 274  
„speed limit“

Schlauch- und Kabelbrücke sollten grundsätzlich nur bei Tageshelligkeit eingesetzt werden und nur im Ausnahmefall bei Dunkelheit. Erfolgt die Verwendung dennoch bei Dunkelheit, müssen diese Gefahrenstellen besonders kenntlich gemacht werden. Dies kann durch die Außenbeleuchtung, durch Reflektoren oder retroreflektierende Folien geschehen.

The hose and cable bridge should be used only during daylight hours and only in exceptional cases during darkness. If they are nevertheless used in the dark, these danger zones must be especially marked. This can be accomplished by external lighting, reflectors or retroreflective red and white foils.

Ein Überfahren des Produkts mit mehr als der zulässigen Höchstgeschwindigkeit, kann zu Beschädigungen am Fahrzeug führen. Dies gilt insbesondere für Fahrzeuge mit geringer Bodenfreiheit.

Driving across the product with more than the maximum speed limit can lead to damage to the vehicle. This applies in particular to vehicles with low ground clearance.

Das Überfahren der Bodenschwelle mit Einspurfahrzeugen (z.B. mit Kraft- oder Fahrrädern) kann zu Stürzen führen. Dies gilt insbesondere bei zu hohen

Driving over the speed bump with single-track vehicles (e.g. motorcycles or bicycles) can lead to falls. This applies



Geschwindigkeiten, unvorsichtiger Fahrweise und / oder bei Nässe.

in particular to high speeds, careless driving and / or wet conditions.

Es ist unbedingt zu beachten, dass die Leitungen ordnungsgemäß und gerade unter dem Überfahr- schutzsystem verlaufen. Leitungen dürfen nicht gequetscht oder beschädigt werden! Beschädigte Leitungen dürfen nicht eingesetzt werden! Sie können und Auslöser für schwere Personen- und Sach- schäden sein.

It is essential to ensure that cables and hoses run properly and straight under the overrun protection system. Cables or hoses must not be crushed or damaged! Damaged lines must not be used! They can cause serious personal injury and damage to property.

## Elektroleitungen

Bei der Beschädigung von Elektro- leitungen, bei direktem Kontakt mit einem stromführenden Leiter oder durch Spannungsüberschlag besteht unmittel- bare Lebensgefahr durch elektrischen Schlag

Mechanische Beschädigung der Iso- lierung, z.B. durch Quetschen oder Biegen, kann sofort oder nach einiger Zeit zu einem Kurzschluss und Spannungs- überschlag führen

Eine Beschädigung von Elektroleitungen kann schwere Brände verursachen



## Electrical cables

In the event of damage to electrical lines, direct contact with a live conductor or voltage flashover, there is an immediate danger to life from electric shock.

Mechanical damage to the insulation, e.g. by crushing or bending with a small radius, can lead to a short circuit and voltage flashover immediately or after some time.

Damage to electrical lines can cause severe fires

## Gasleitungen

Aufgrund mechanischer Beschädigung oder durch Korrosion infolge einer Beschädigung der Außenumhüllung kann Gas austreten und mit der Umgebungsluft eine explosionsfähige Atmosphäre bilden.

Mechanisch oder elektrisch erzeugte Funken, offene Flammen, heiße Oberflächen, elektrostatische Entla- dungen oder andere Zündquellen können das Gas-Luft-Gemisch entzünden.

Das Einatmen einiger Gase kann gesundheitsschädliche Folgen haben oder zu Erstickung führen



## Gas pipes

Due to mechanical damage or corrosion as a result of damage to the outer casing, gas can escape and form an explosive atmosphere with the ambient air.

Mechanically or electrically generated sparks, open flames, hot surfaces, electrostatic charges or other ignition sources can inflame the gas-air mixture.

Inhalation of some gases can have harm- ful consequences for health or lead to asphyxiation.



## Wasserleitungen

Durch unkontrollierten Wasseraustritt kann die Standsicherheit der Böschung von Gräben, Baugruben, Hängen und benachbarten Bauwerken beeinträchtigt werden. Gehweg- oder Fahrbahnbeläge können durch Unterspülung einbrechen.

Baugruben und Gräben können überflutet werden

Ungeklärte Abwässer können biologische und chemische Gefährdungen für Mensch und Umwelt darstellen

Wenn möglich Wasser an Absperrhahn abstellen



## Waterpipes

The stability of trenches, excavation pits, slopes and neighbouring structures can be impaired by uncontrolled water seepage. Pavement or road surfaces can collapse due to undercutting.

Excavation pits and trenches can be flooded.

Untreated wastewater can pose biological and chemical hazards to humans and the environment.

If possible, turn off the water at the stopcock.

(Quelle DGUV 203-017 „Schutzmaßnahmen in der Nähe erdverlegter Kabel und Rohrleitungen“) (Source DGUV 203-017 "Protective measures in the vicinity of buried cables and pipelines")

## Verhalten im Schadensfall

Arbeiten an der Schadenstelle sofort einstellen

Den Gefahrenbereich sofort verlassen und großräumig absperren. Dabei auch Anwohner und weitere anwesende Personen warnen

Aufsichtführenden, Leitungsbetreiber, auch bei geringfügigen Beschädigungen z.B. an der Isolierung verständigen

evtl. Feuerwehr, Polizei verständigen

Zufahrt für Störungsdienste und Einsatzkräfte freihalten

Bei Schäden an Elektroleitungen keine elektrisch leitenden Teile (z.B. Metalle) berühren. Betreiber veranlassen, die Leitung spannungsfrei zu schalten

Bei Schäden an Gasleitungen jegliche Art von Feuer und Funkenbildung vermeiden. Dazu zählt absolutes Rauchverbot, abstellen von Motoren, keine Schalter betätigen oder Stecker ziehen



## Behavior in case of damage

Immediately stop work at the place of incident.

Leave the danger area immediately and cordon off a large area. Warn residents and other persons present.

Inform the supervisor, line operator, even if there is minor damage, e.g. to the insulation.

If necessary, inform the fire brigade or police

Keep access for emergency services and rescue teams clear.

In case of damage to electric lines, do not touch electrically conductive parts (e.g. metals). Have the operator disconnect the line from the power supply.

In case of damage to gas pipes, avoid any kind of fire and sparking. This includes an absolute ban on smoking, switching off motors, not operating switches or pulling plugs.

## Montagehinweise

Unser modulares Überfahrtschutzsystem lässt sich beliebig in jede Richtung erweitern. Aus den drei unterschiedlichen Modulen lässt sich der Überfahrtschutz an die Anforderungen und örtlichen Gegebenheiten anpassen. Die Verlängerungselemente sind für den Aufbau des Systems nicht notwendig und können bei kurzen Brücken ausgelassen werden.

Als Basis dient das Hauptelement, an dem die Auffahrrampen und Verlängerungselemente befestigt werden. Hierfür ist kein Werkzeug notwendig. Die einzelnen Elemente beim sind bei Transport und Zusammenbau stets in den Griffmulden zu tragen um Klemmen von Gliedmaßen zu vermeiden. Beim Aufbau ist auf einen festen Stand der Elemente sowie einen ebenen, tragfähigen Untergrund zu achten um Kippen, Einsinken und Verrutschen der einzelnen Elemente zu vermeiden. Dies kann sonst zu Beschädigungen von Leitungen, Fahrzeugen und sonstigem Equipment oder zu Verletzungen führen.

Unbedingt zu beachten sind die Sicherheitsvorkehrungen in Abschnitt „Allgemeine und Sicherheitshinweise“.

## Aufbauanleitung

### 1

Hauptelemente verbinden  
*Connect main elements*

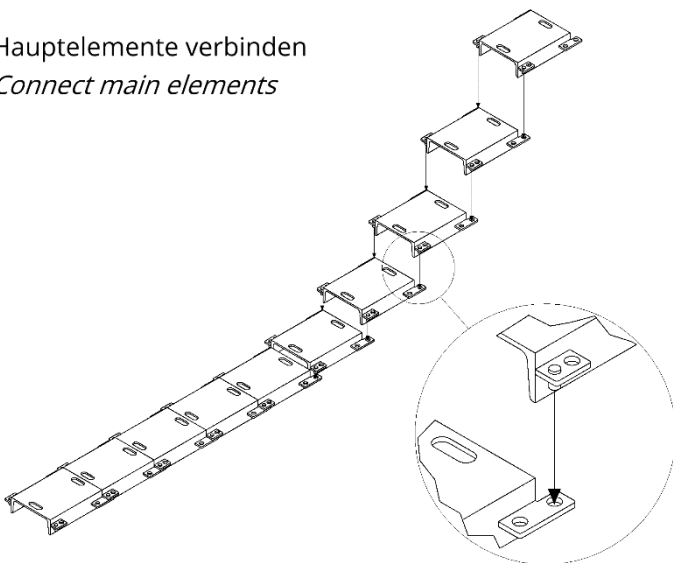

## Assembly instructions

Our modular overrun protection system can be extended in any direction. The overrun protection system can be adapted to the requirements and local conditions from the three different modules.. The extension elements are not necessary for the construction of the system and can be omitted for short bridges.

The main element serves as the basis, to which the drive-on ramps and extension elements are attached. No tools are required for this. When assembling or transporting the individual elements, always carry them by the recessed grips to avoid clamping limbs.

It is important to ensure that the elements stand firmly on a level, load-bearing surface in order to prevent the individual elements from tipping, sinking or slipping. This can otherwise lead to damage to cables, vehicles and other equipment or even to injuries.

It is essential to observe the safety precautions in the section "General and safety instructions".

## Assembly manual

### 2

Rampen einhängen  
*Hang up ramps*

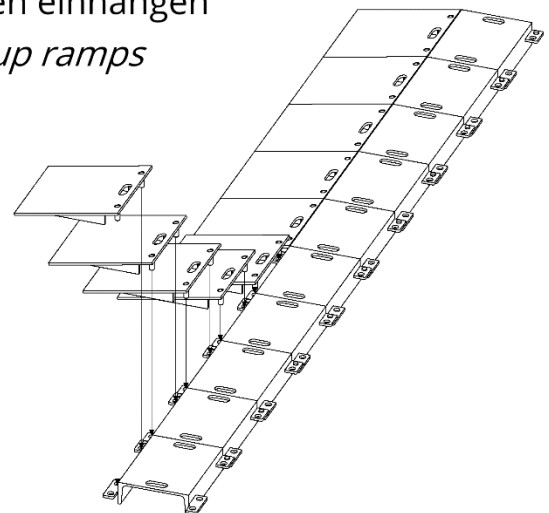

3a

Zweite Reihe Hauptelemente aufbauen  
*Build second row main elements*

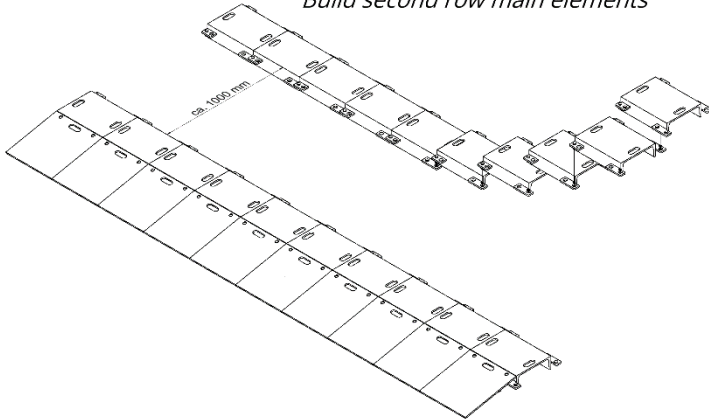

4

Verlängerungen einhängen  
*Hook extensions*

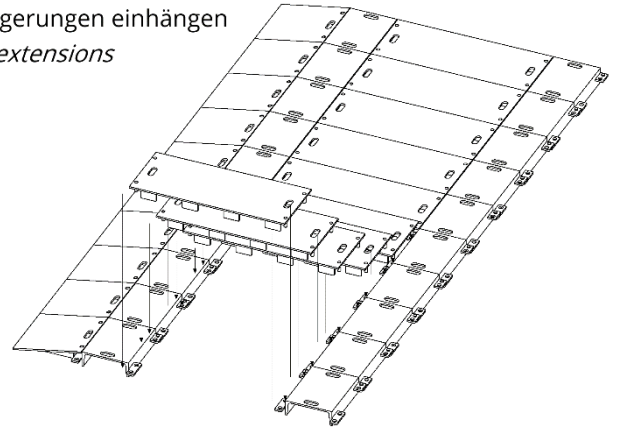

3b

oder: Rampen zweite Seite einhängen  
or: *Hang up ramps second side*

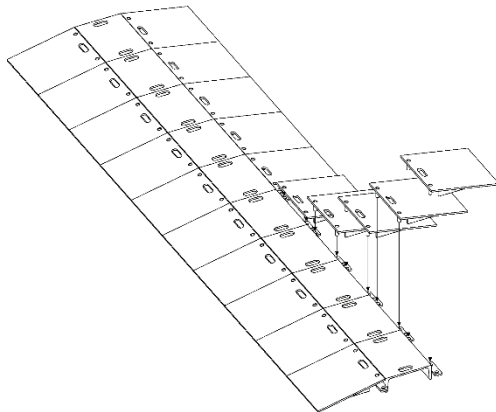

5

Rampen einhängen  
*Hang up ramps*

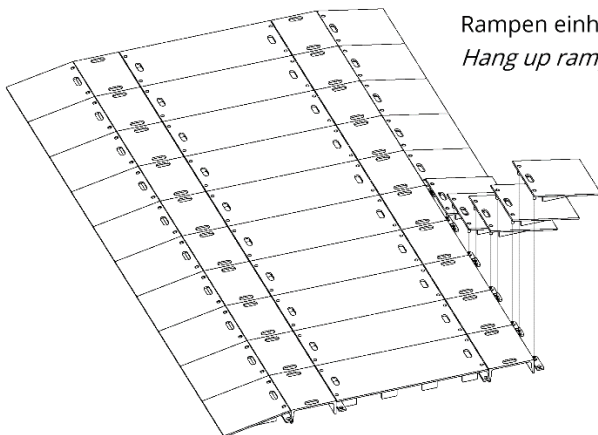

6

In alle Richtungen erweiterbar  
*Expandable in all directions*

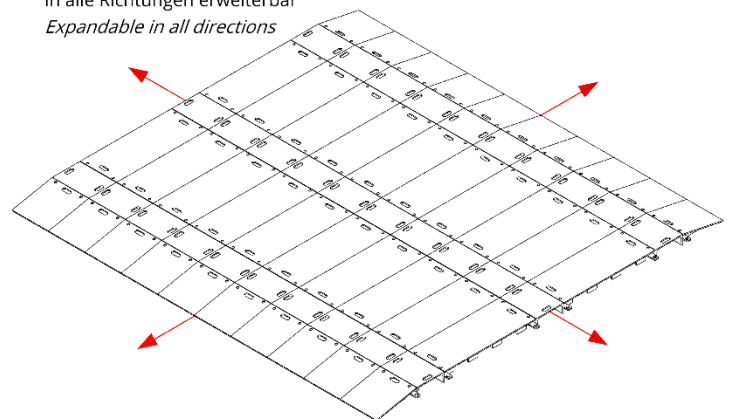

## Technische Daten

Maße

### Hauptelement

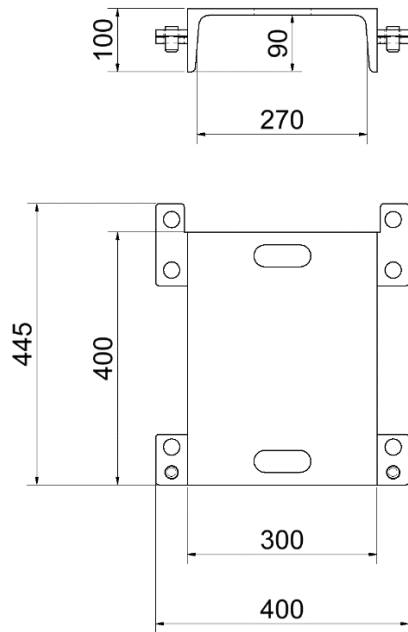

## Technical Data

Dimensions

### Main Element

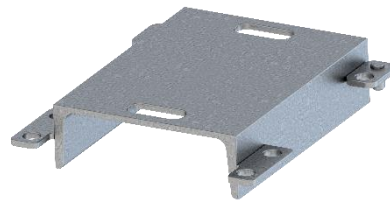

Artikelnummer <i>item number</i>	33931-10
Material	Stahl <i>steel</i>
Oberfläche <i>Surface</i>	verzinkt <i>galvanized</i>
Gewicht <i>weight</i>	20 kg

## Auffahrrampe

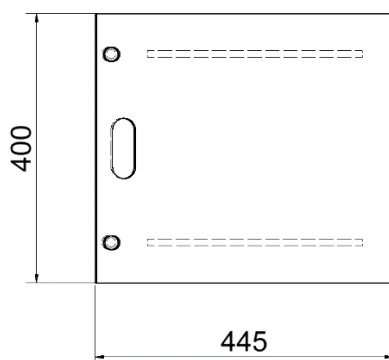

## Access ramp

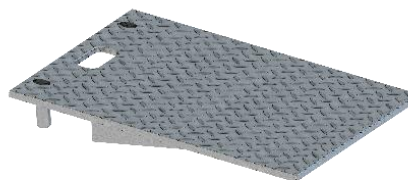

Artikelnummer <i>item number</i>	33931-11
Material	Stahl <i>steel</i>
Oberfläche <i>Surface</i>	verzinkt <i>galvanized</i>
Gewicht <i>weight</i>	16,5 kg



## Verlängerungselement

## Extension element

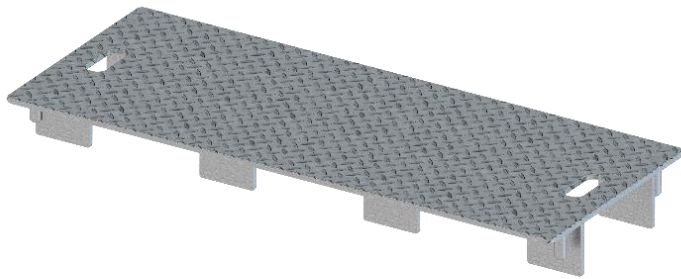
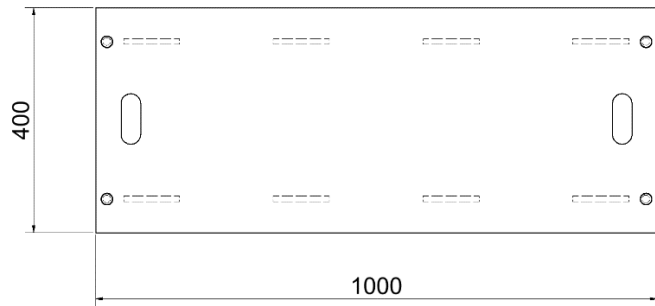
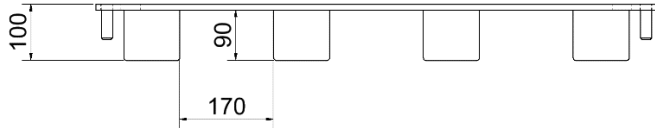

Artikelnummer <i>item number</i>	33931-12
Material	Stahl <i>steel</i>
Oberfläche <i>Surface</i>	verzinkt <i>galvanized</i>
Gewicht <i>weight</i>	38 kg

Technische Änderungen und Fehler vorbehalten

Subject to technical modifications and errors