

schutzzaun24.de

... sofort eine Lösung auf Lager!



VarioFence Secure

Montageanleitung

Systemhöhe 2000-2800mm

Einzelbauteile Seite 03-04

Komplette - Systembauteile Seite 05

Allgemeine Montage

Decken- und Bodenbefestigung Seite 06

Gitterzuschnitte-und Auschnitte Seite 07

Montage der Wandgitter Seite 08

Aufbau- und Montageanleitung

Reihenpfosten und
Innen-Eckpfosten Seite 09-10

Eckpfosten (Aussenecke) Seite 11-12

T-Pfosten Seite 13-14

Drehtür Seite 15-18

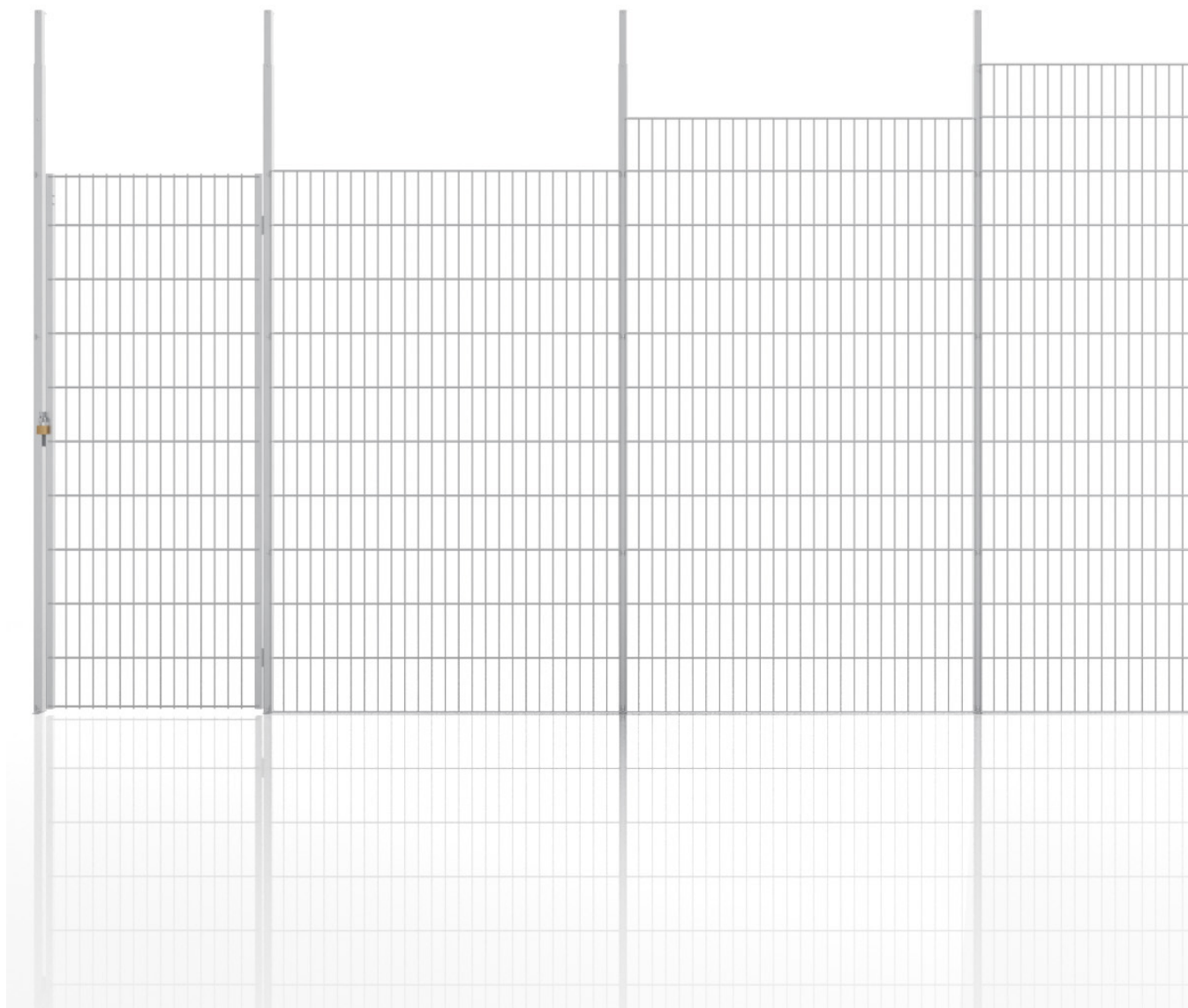

Trennwandgitter FVZ

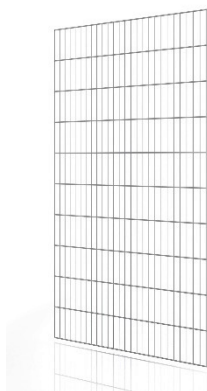

BxH 1.300 x 2.000 mm
Bestell Nr. D200130

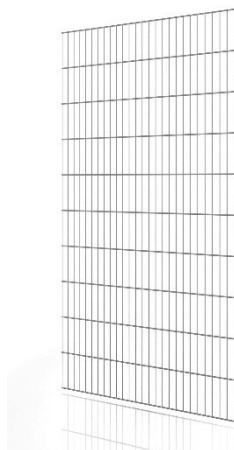

BxH 1.300 x 2.200 mm
Bestell Nr. D220130

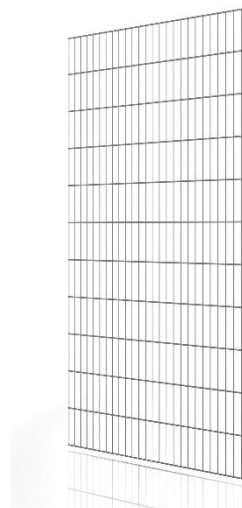

BxH 1.300 x 2.400 mm
Bestell Nr. D240130

Türelement FVZ

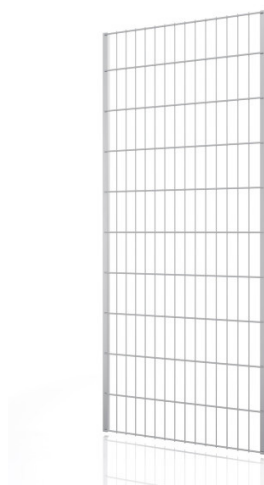

BxH 800 x 1.980 mm
Bestell Nr. DTF198080



BxH 1.000 x 1.980 mm
Bestell Nr. DTF198100



A

Linsenkopf Schraube
4,8 x 19 mm (T x 25)
Bestell Nr. DZB50309



B

Senkkopf Schrauben
3,9 x 22 mm (T x 20)
Bestell Nr. DZ50310



C

Dübel mit Schraube für Boden- und Deckenbefestigung
Fischer Duo Power
6 x 30 mm
4,5 x 40 mm (T x 25)
Bestell Nr. DZB50501



Einfachschelle für
Gitterbefestigung
Bestell Nr. DZB50301



Doppelschelle für
Gitterbefestigung
Bestell Nr. DZB50302



Bodenbefestigung
Bestell Nr. DZB50130



Deckenbefestigung
Bestell Nr. DZB50125



Winkel für
Vorhängeschloss
Bestell Nr. TZB 50305



Türanschlag
Bestell Nr. DZB50304



Türscharnier
Bestell Nr. TSB -10499



Zylinder-Vorhängeschloss
Bestell Nr. DZB50500









Rohr für Aufstellpfosten
30x30x1,5x2000 mm
Bestell Nr. DRP2000



Rohr für Aufstellpfosten
30x30x1,5x2400 mm
Bestell Nr. DRP2400



Teleskoprohr für Deckenbefestigung
25x25x1,5x750 mm
Bestell Nr. DQR25750

	Höhe 2.000 mm	Höhe 2.400 mm
<p>Reihenpfosten verz. komplett mit Teleskop, Schellen zur Gitterbefestigung Boden- und Deckenbefestigung</p>	 30 x 30 x 1,5 x 2.000 mm Bestell Nr. DRP2000-K	 30 x 30 x 1,5 x 2.400 mm Bestell Nr. DRP2400-K
<p>Eckpfosten verz. komplett mit Teleskop, Schellen zur Gitterbefestigung Boden- und Deckenbefestigung</p>	 30 x 30 x 1,5 x 2.000 mm Bestell Nr. DEP2000-K	 30 x 30 x 1,5 x 2.400 mm Bestell Nr. DEP2400-K
<p>T-Pfosten verz. komplett mit Teleskop, Schellen zur Gitterbefestigung Boden- und Deckenbefestigung</p>	 30 x 30 x 1,5 x 2.000 mm Bestell Nr. DTP2000-K	 30 x 30 x 1,5 x 2.400 mm Bestell Nr. DTP2400-K



Drehtür für Trennwanggitter
1 x Türflügel BxH 800 x 1.980 mm
2 x Türpfosten 30 x 30 x 1,5 x 2.400 mm
2 x Teleskope 25 x 25 x 1,5 x 750 mm
Türanbauset
Schellen zur Gitterbefestigung
Boden- und Deckenbefestigung
Bestell Nr. DTF198080-K



Drehtür für Trennwanggitter
1 x Türflügel BxH 1000 x 1.980 mm
2 x Türpfosten 30 x 30 x 1,5 x 2.400 mm
2 x Teleskope 25 x 25 x 1,5 x 750 mm
Türanbauset
Schellen zur Gitterbefestigung
Boden- und Deckenbefestigung
Bestell Nr. DTF198100-K

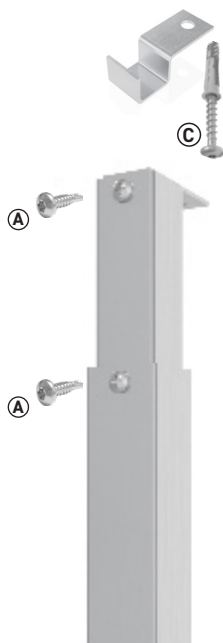
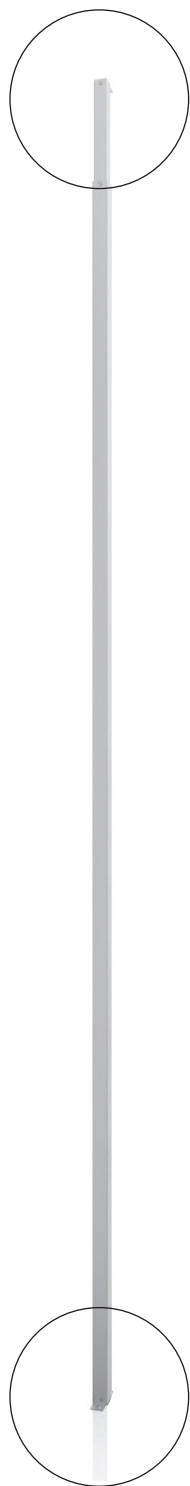

Deckenbefestigung Bestell Nr. DZB50125
Dübel mit Schraube für Boden- und Deckenbefestigung © verschrauben.
 1x Dübel 6 x 30 mm
 mit Schraube 4,5 x 40 mm (T x 25)

Deckenbefestigung mit Teleskoprohr verschrauben.
 1 x Bohrschraube Linsenkopf (A)
 4,8 x 19 mm (T x 25)

Nach Höhenjustierung, Teleskoprohr mit Pfosten verschrauben.
 1 x Bohrschraube Linsenkopf (A)
 4,8 x 19 mm (T x 25)

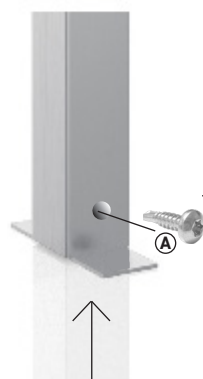

Am unteren Ende des Pfostens die Bodenbefestigung mit Bohrschraube (A) montieren/fixieren
 1 x Bohrschraube Linsenkopf
 4,8 x 19 mm (T x 25)

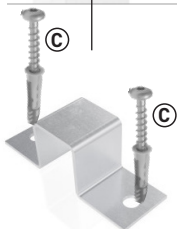

Bodenbefestigung Bestell Nr. DZB50130 mit Dübel mit Schraube für Boden- und Deckenbefestigung © verschrauben
 2 x Dübel 6x30mm
 mit Schraube 4,5x40mm (T x 25)

Gitterzuschnitte- und Auschnitte

Individuelle Gitterbreiten und Höhen sind einfach und schnell vor Ort herzustellen
- die Schnittflächen nach dem Kürzen entgraten und mit Zinkspray behandeln
- Schutzbrille und Schutzhandschuhe tragen!

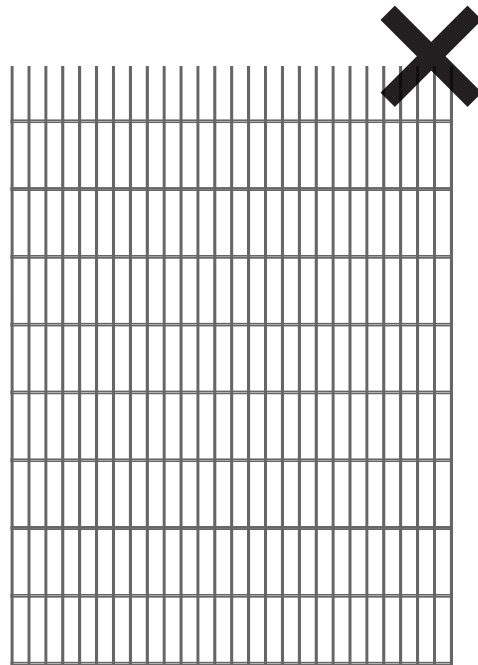
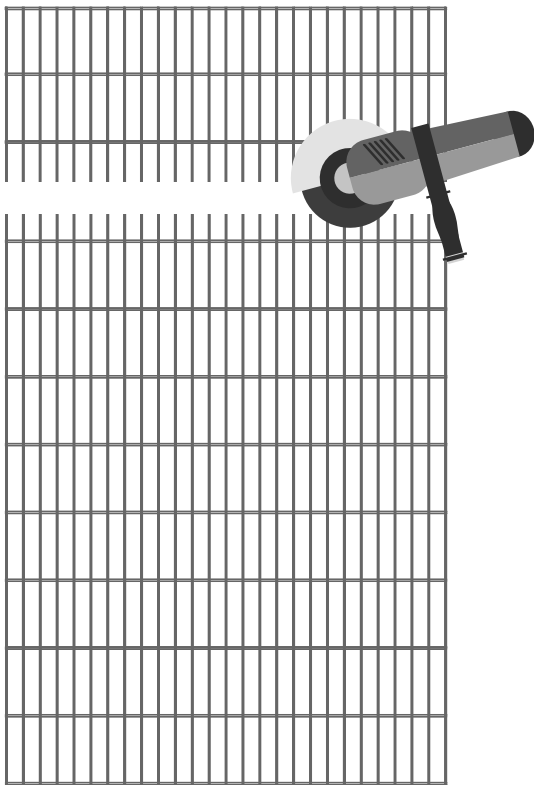

Montage der Wandgitter

VarioFence Secure

Montageanleitung

Die Pfosten sind hier standardmäßig immer in der Standardlänge von 2400mm einzusetzen. Mit Teleskoprohr für Auszug auf maximal 2800 mm Deckenhöhe (Bei Deckenhöhen unter 2400mm sind die Pfosten entsprechend einzukürzen.)



○
Set-Einfachselle für
Gitterbefestigung
Bestell Nr. DZB50301-S

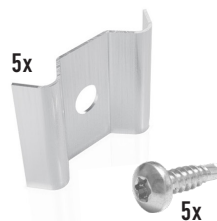

△
Set- Doppelschelle für
Gitterbefestigung
Bestell Nr. DZB50302-S

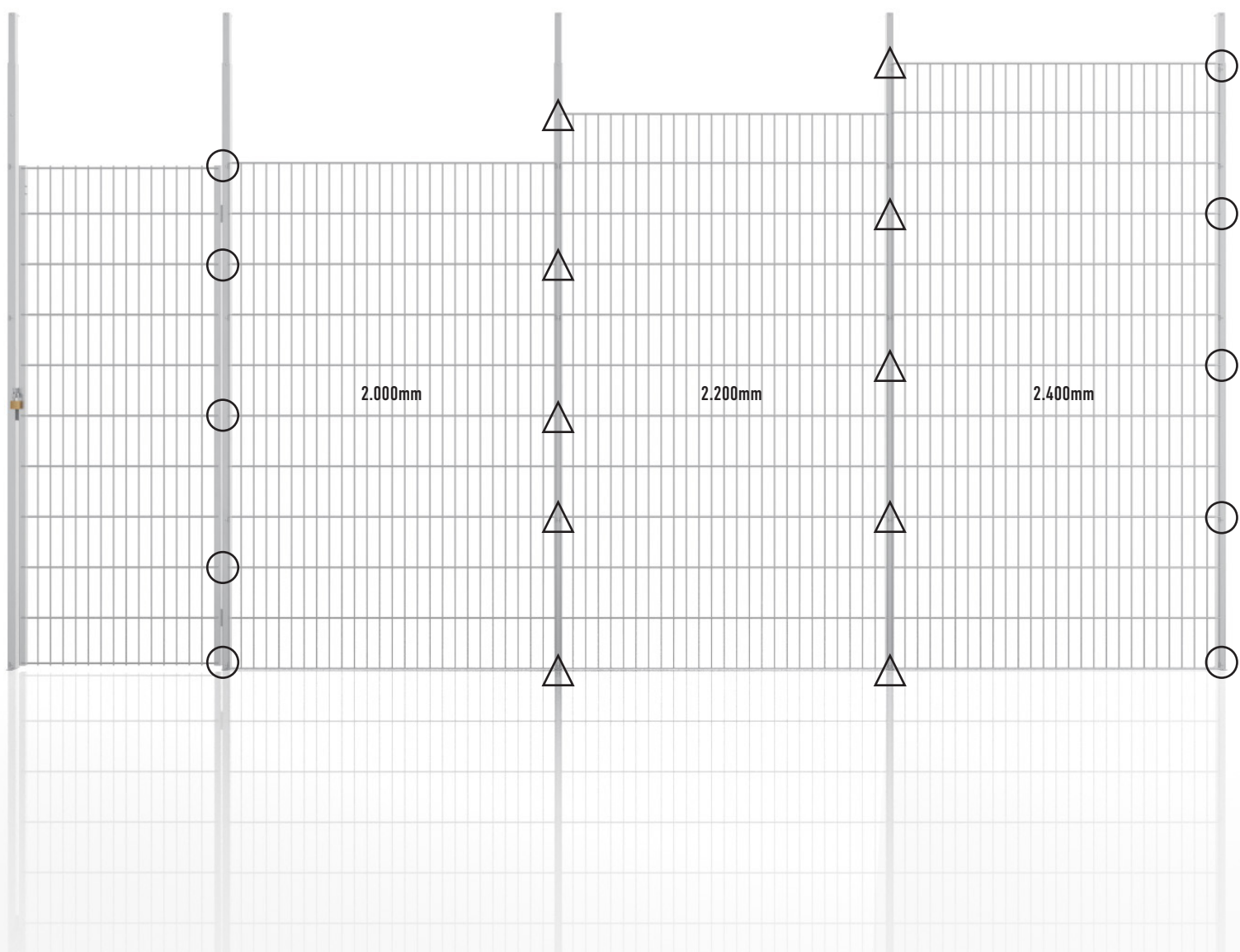

Reihenpfosten und Innen-Eckpfosten

VarioFence Secure

Montageanleitung

30 x 30 x 1,5 x 2.000 mm
Bestell Nr. DRP2000-K

oder

30 x 30 x 1,5 x 2.400 mm
Bestell Nr. DRP2400-K

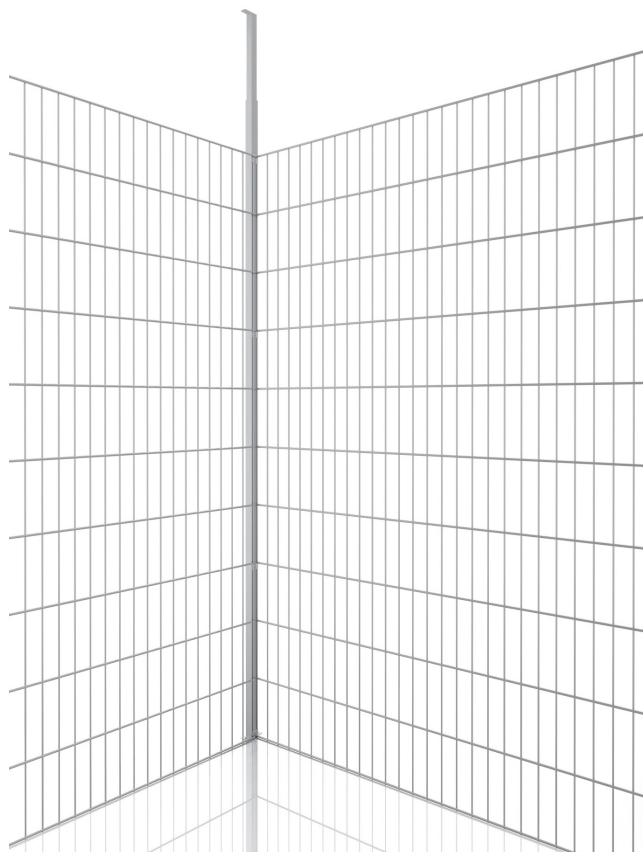
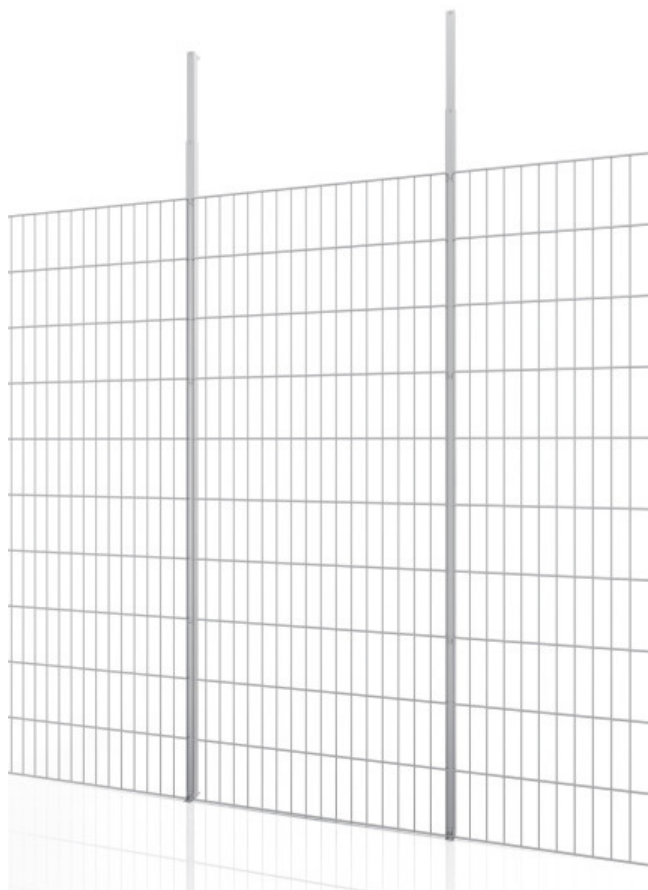

Teileliste

1x
30x30x1,5x2000 mm
Bestell Nr. DRP2000
oder
30x30x1,5x2400 mm
Bestell Nr. DRP2400

1x
Teleskop für Deckenbefestigung
25x25x1,5x750 mm
Bestell Nr. DQR25750

5x
5x (A)
1x
Set-Doppelschelle für
Gitterbefestigung
Bestell Nr. DZB50302-S

1x
1x (A)
1x
Set -Bodenbefestigung
Bestell Nr. DZB50130-S

1x
2x (A)
1x
Set -Deckenbefestigung
Bestell Nr. DZB50125-S

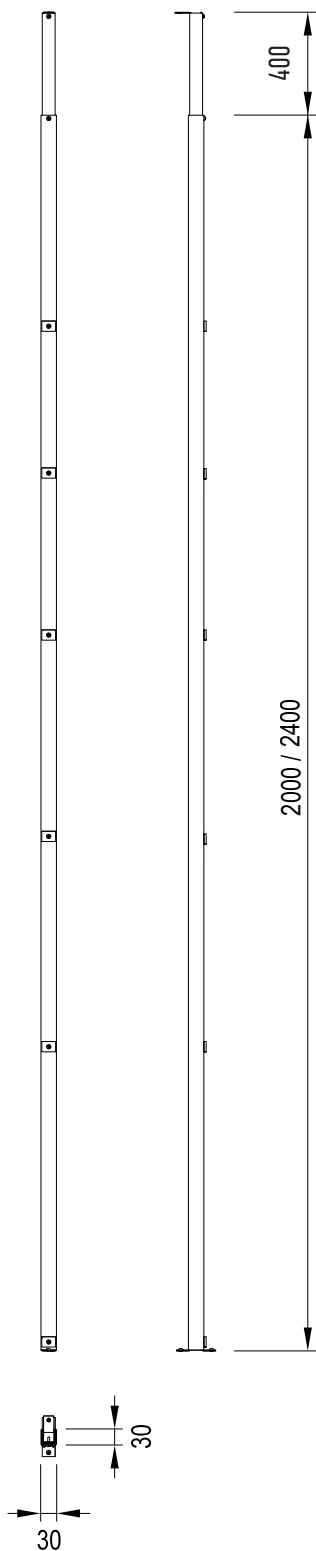

Teleskopauszug maximal 400 mm!

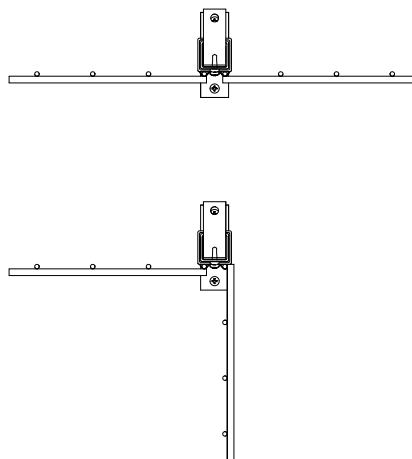

Eckpfosten Aussenecke

30 x 30 x 1,5 x 2.000 mm
Bestell Nr. DEP2000-K
oder
30 x 30 x 1,5 x 2.400 mm
Bestell Nr. DEP2400-K

VarioFence Secure Montageanleitung

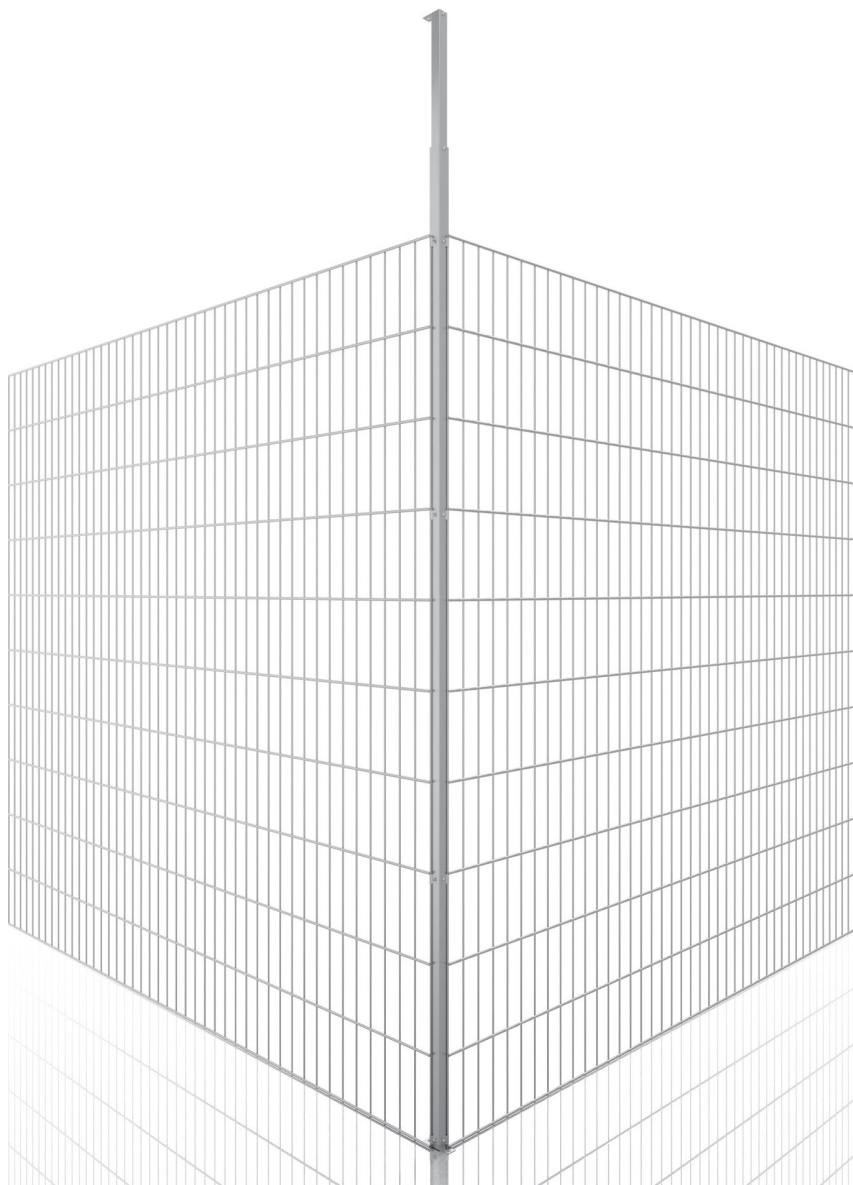

Teilleiste

1x
30x30x1,5x2000 mm
Bestell Nr. DRP2000
oder
30x30x1,5x2400 mm
Bestell Nr. DRP2400

1x
Teleskop für Deckenbefestigung
25x25x1,5x750 mm
Bestell Nr. DQR25750

1x
Set -Bodenbefestigung
Bestell Nr. DZB50130-S

10x
2x Set
Einfachselle für
Gitterbefestigung
Bestell Nr. DZB50301-S

1x
Set -Deckenbefestigung
Bestell Nr. DZB50125-S

Eckpfosten Aussenecke

VarioFence Secure

Montageanleitung

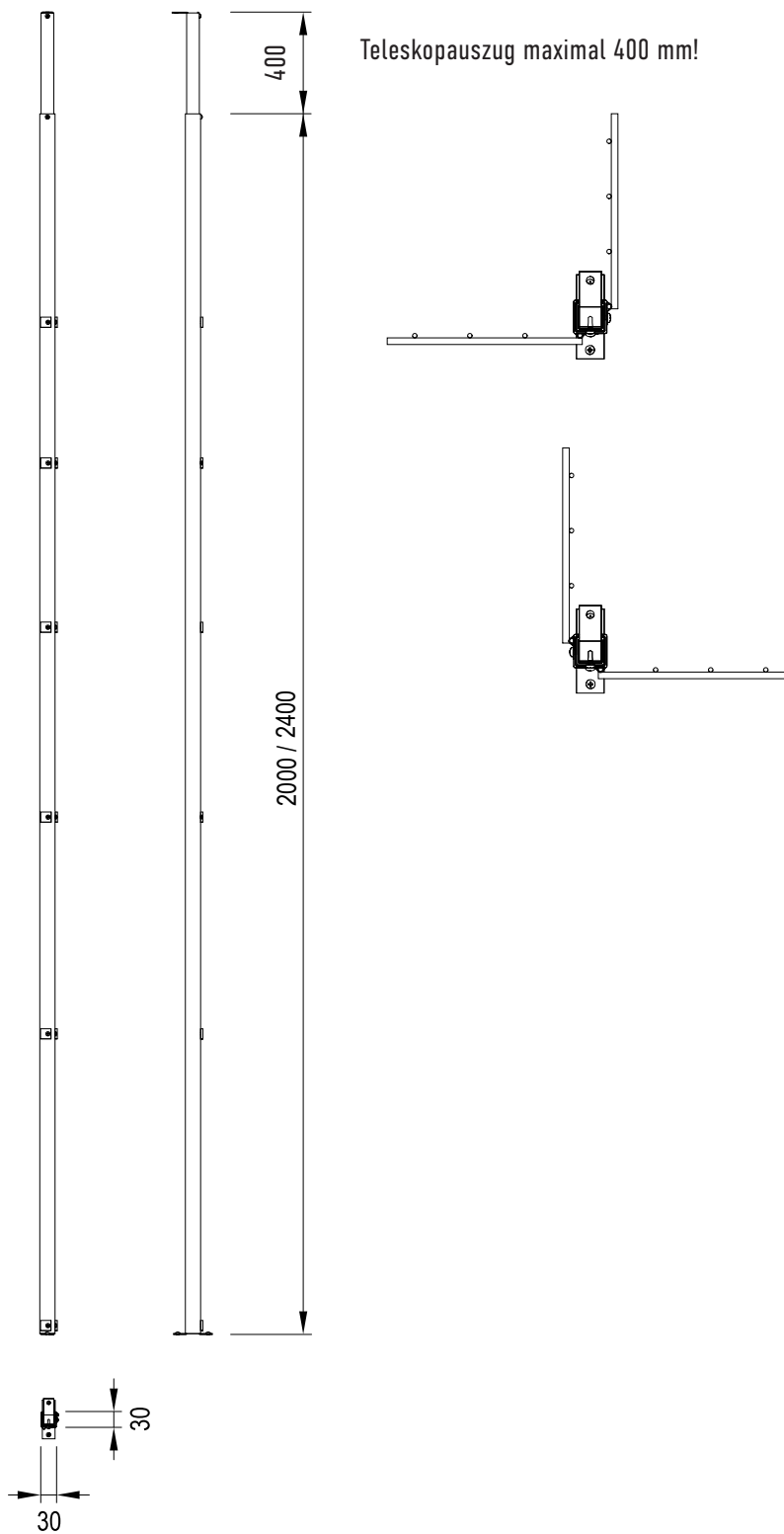

T-Pfosten

30 x 30 x 1,5 x 2.000 mm
Bestell Nr. DTP2000-K
oder
30 x 30 x 1,5 x 2.400 mm
Bestell Nr. DTP2400-K

VarioFence Secure

Montageanleitung

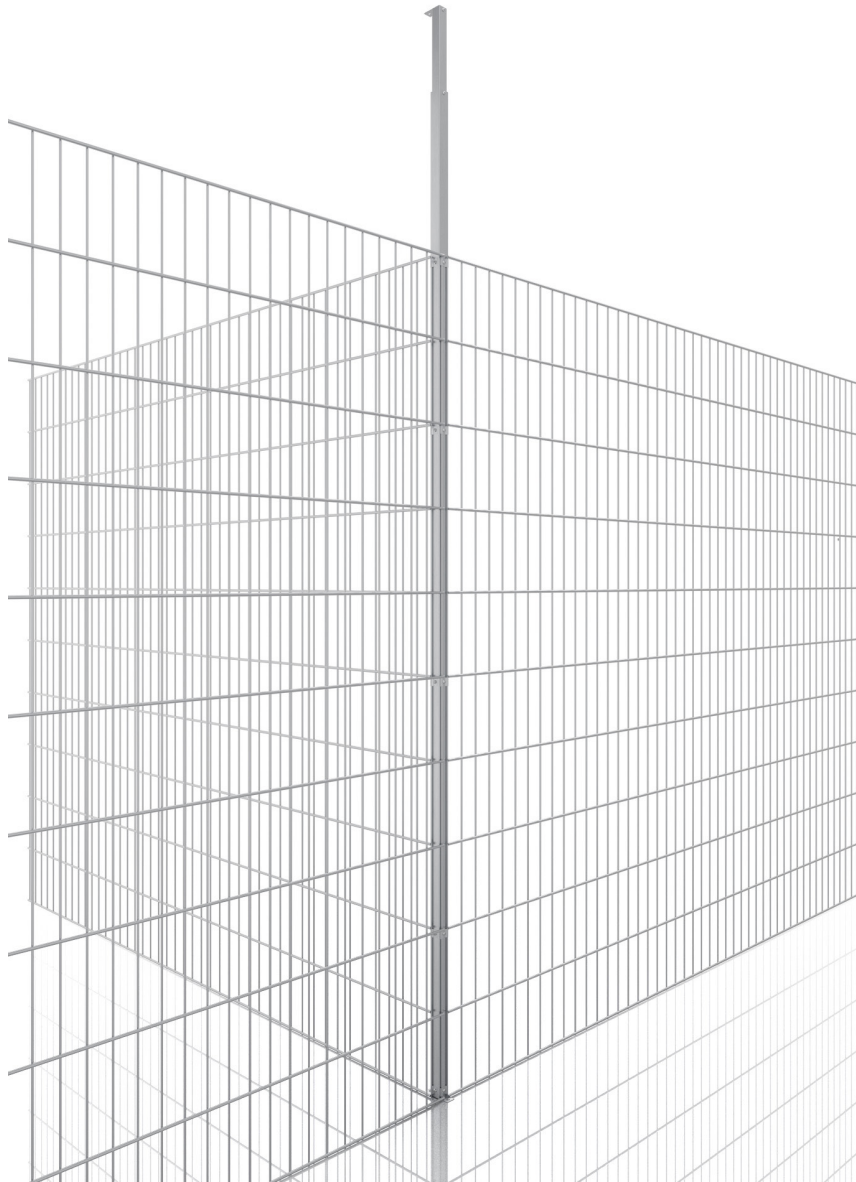

Teilleiste

1x
30x30x1,5x2000 mm
Bestell Nr. DRP2000
oder
30x30x1,5x2400 mm
Bestell Nr. DRP2400

1x
Teleskop für Deckenbefestigung
25x25x1,5x750 mm
Bestell Nr. DQR25750

5x
1x Set
Einfachselle für
Gitterbefestigung
Bestell Nr. DZB50301-S
Ⓐ

5x
1x Set
Doppelschelle für
Gitterbefestigung
Bestell Nr. DZB50302-S
Ⓐ

1x
Set -Bodenbefestigung
Bestell Nr. DZB50130-S

1x
Set -Deckenbefestigung
Bestell Nr. DZB50125-S

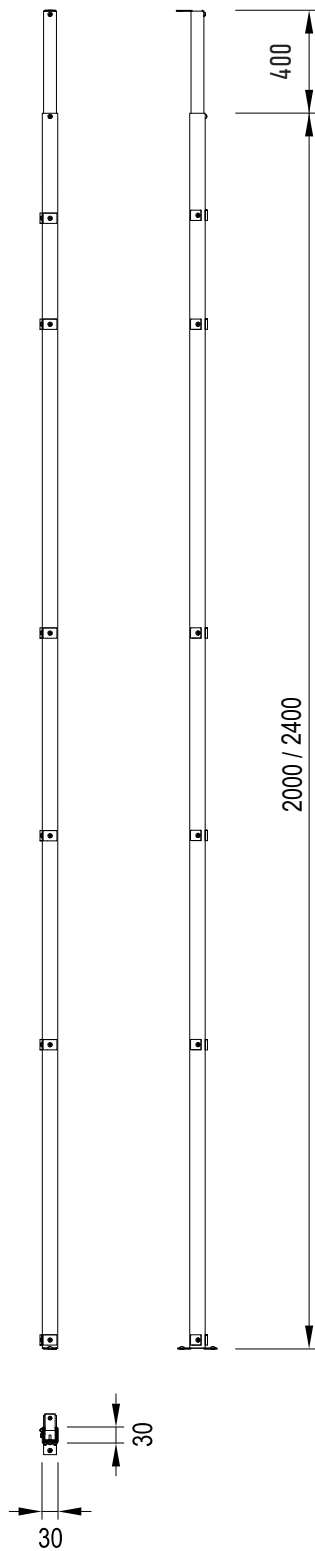

Teleskopauszug maximal 400 mm!

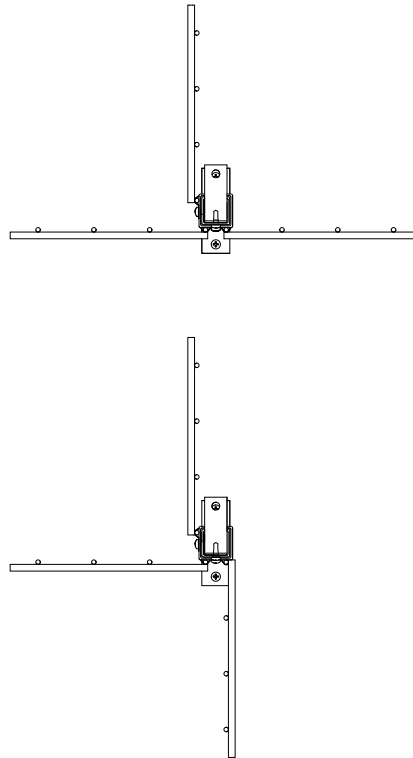

Drehtür für Trennwandgitter

Bestell Nr. DTF198080-K
oder
Bestell Nr. DTF198100-K

VarioFence Secure

Montageanleitung



Teileliste

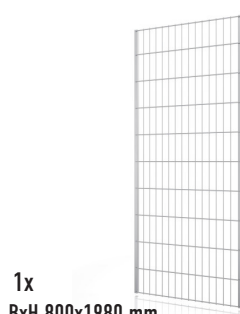

1x
BxH 800x1980 mm
Bestell Nr. DTF198080
oder
BxH 1000x1980 mm
Bestell Nr. DTF198100



2x
Rohr für Aufstellpfosten
30x30x1,5x2400 mm
Bestell Nr. DRP2400



2x
Teleskop für Deckenbefestigung
25x25x1,5x750 mm
Bestell Nr. DQR25750

10x



2x Set
Einfachschelle für
Gitterbefestigung
Bestell Nr. DZB50301 -S

10x [Ⓐ]



1x Set
Winkel für
Vorhängeschloss
Bestell Nr. DZB50305-S

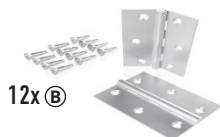

12x [Ⓑ]
1x Set
Türscharnier
Bestell Nr. DZB50303-S



2x [Ⓐ]
2x Set
Bodenbefestigung
Bestell Nr. DZB50130-S



4x [Ⓐ]
2x Set
Deckenbefestigung
Bestell Nr. DZB50125-S



2x [Ⓐ]
1x Set
Türanschlag
Bestell Nr. DZB50304 -S

Drehtür für Trennwandgitter

VarioFence Secure

Montageanleitung

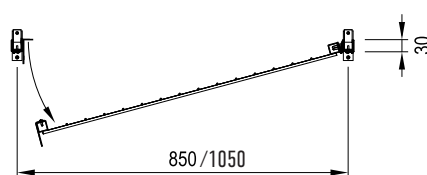
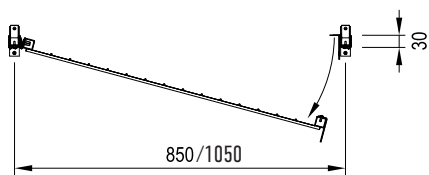
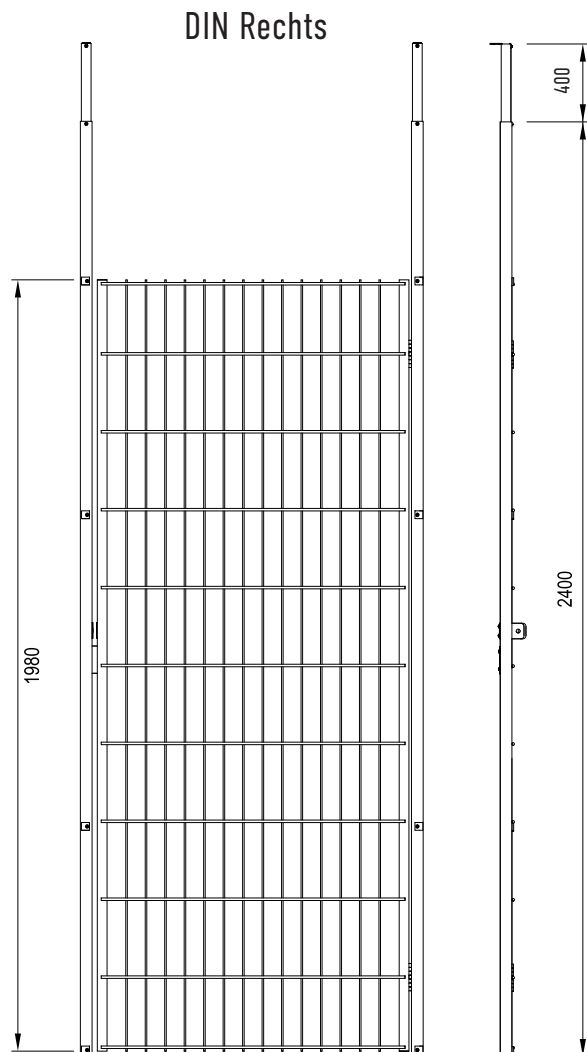
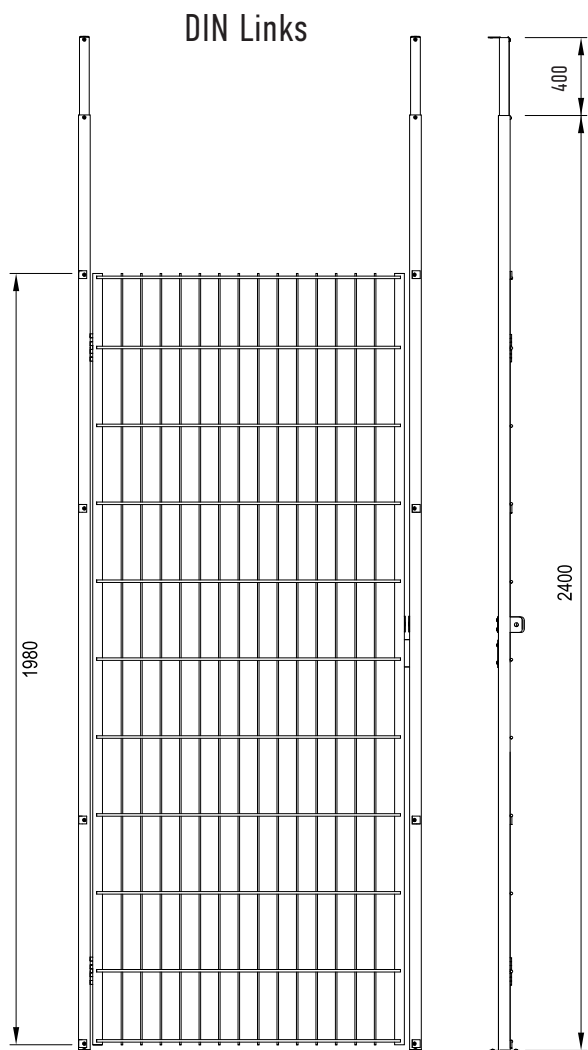

Drehtür für Trennwandgitter

VarioFence Secure

Montageanleitung

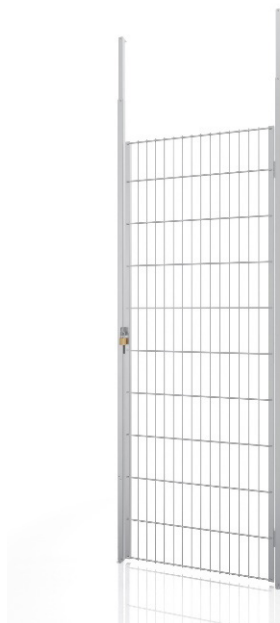

Türansicht von aussen



Türansicht von innen



Winkel für Vorhängeschloss montiert



Pfostenfuss – Bodenbefestigung
montiert

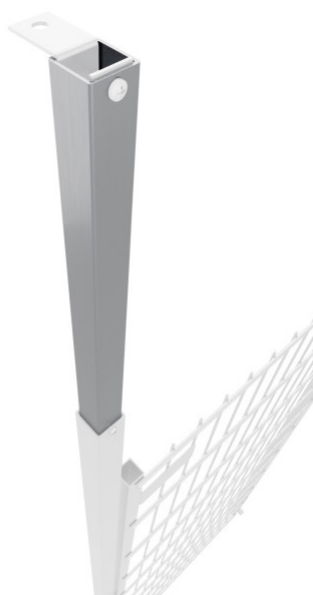

Teleskop-Deckenbefestigung
montiert



Türanschlag montiert

Drehtür für Trennwandgitter

VarioFence Secure

Montageanleitung

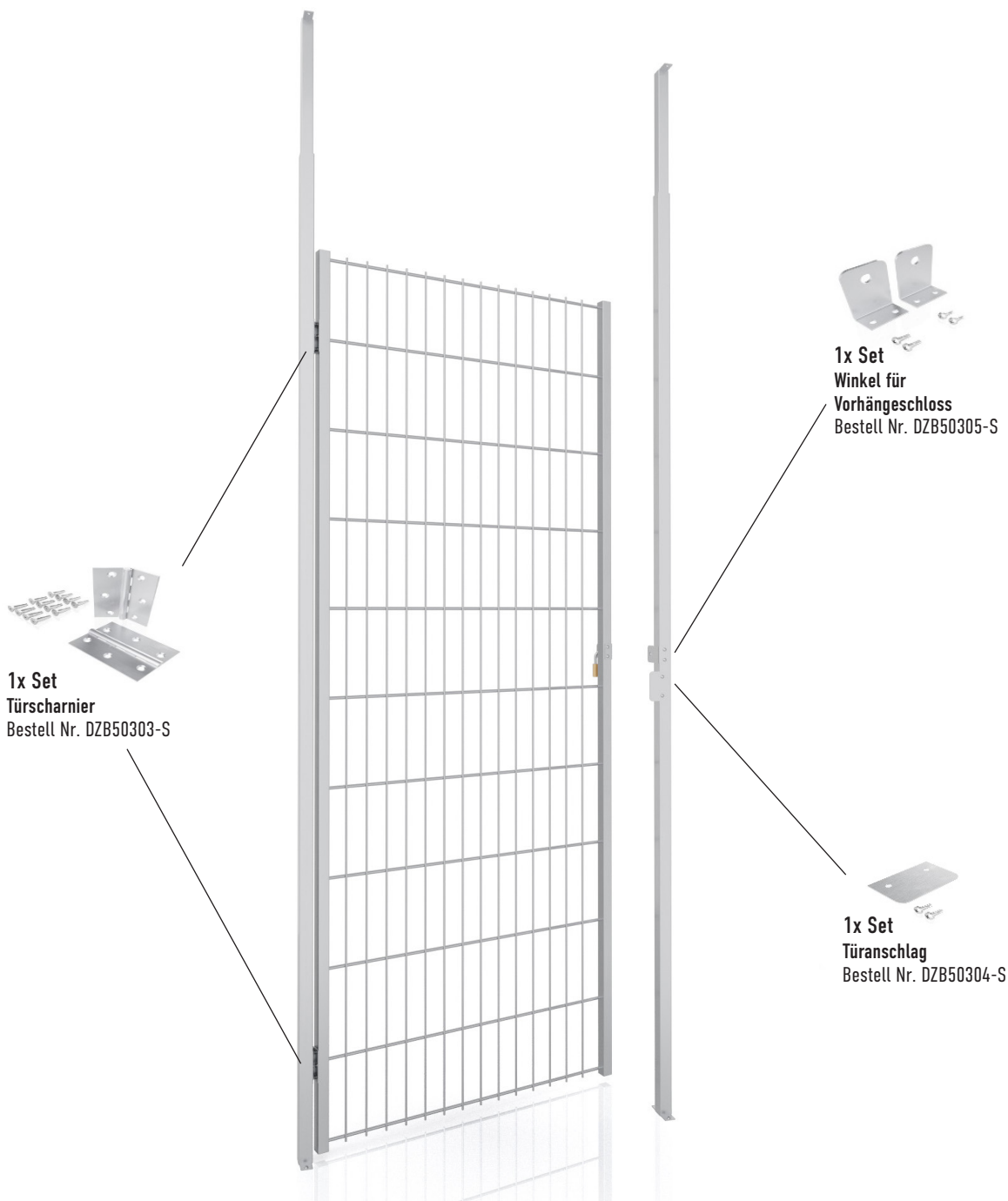



schutzzaun24.de

... sofort eine Lösung auf Lager!



SafetyFence Solutions GmbH
Lübbecker Straße 16
32257 Bünde | Germany



T+49 (0)5223 791995-24
F+49 (0)5223 791995-90



sales@schutzzaun24.de
www.schutzzaun24.de